

**Oleo-Mac** MH 198 RKS - **efco** MZ 2098 RKS - **BERTOLINI** 205S - **NIBBI** 105S



Pubbl. 68580024 - Set/2018

I **MANUALE USO E MANUTENZIONE**

GB **OWNER'S MANUAL**

F **MANUEL D'UTILISATION ET D'ENTRETIEN**

D **BETRIEBS- UND WARTUNGSANLEITUNG**

E **MANUAL DE USO Y MANTENIMIENTO**

SK **NÁVOD NA POUŽITIE A ÚDRŽBU**

English is original instructions, other language is translation of original instructions



I

## INTRODUZIONE

## ISTRUZIONI ORIGINALI

Per un corretto impiego della motozappa e per evitare incidenti, non iniziare il lavoro senza aver letto questo manuale con la massima attenzione. Su questo manuale sono indicate le spiegazioni di funzionamento dei vari componenti e le istruzioni per i necessari controlli e per la manutenzione.

**N.B. Le descrizioni e le illustrazioni contenute nel presente manuale si intendono non rigorosamente impegnative. La Ditta si riserva il diritto di apportare eventuali modifiche senza impegnarsi ad aggiornare di volta in volta questo manuale.**

GB

## INTRODUCTION

## TRANSLATION OF ORIGINAL INSTRUCTIONS

To correctly use the motorhoe and prevent accidents, do not start work without having first carefully read this manual. You will find explanations concerning the operation of the various parts plus instructions for necessary checks and relative maintenance.

**Note: Illustrations and specifications in this manual may vary according to Country requirements and are subject to change without notice by the manufacturer.**

F

## INTRODUCTION

## TRADUCTION DES INSTRUCTIONS ORIGINALES

Pour un emploi correct de la motobineuse et pour éviter les accidents, ne commencez pas le travail sans avoir d'abord lu attentivement le manuel. Vous trouverez les descriptions du fonctionnement des divers composants et les instructions pour les contrôles nécessaires et pour l'entretien.

**N.B. Les descriptions et les illustrations contenues dans ce manuel n'engagent pas rigoureusement le constructeur. La société se réserve le droit d'apporter d'éventuelles modifications sans devoir mettre à jour à chaque fois le manuel.**

D

## EINLEITUNG

## ÜBERSETZUNG DER ORIGINALANLEITUNGEN

Lesen Sie diese motorhacke vor Arbeitsbeginn aufmerksam durch, um mit der Erdbohrgeräts richtig umgehen zu können und Unfälle zu vermeiden. In dieser Bedienungsanleitung finden Sie die Erklärung der Funktionsweise der verschiedenen Bauteile und Hinweise zu den anfallenden Kontroll- und Wartungsarbeiten.

**Anm.: Die in dieser Broschüre enthaltenen Beschreibungen und Abbildungen sind unverbindlich. Der Hersteller behält sich das Recht vor, eventuelle Veränderungen vorzunehmen, ohne jeweils vorher eine Anpassung der vorliegenden Bedienungsanleitung vorzunehmen.**

E

## INTRODUCCION

## TRADUCCIÓN DE LAS INSTRUCCIONES ORIGINALES

Para una correcta utilización de el motoazada y para evitar accidentes, no empiece a trabajar sin haber leído atentamente este manual. Ud. encontrará las explicaciones de funcionamiento de los diferentes componentes y las instrucciones para el control y mantenimiento de la motosierra.

**P.D. Las descripciones contenidas en el presente manual no se consideran rigurosamente obligatorias. La empresa se reserva el derecho de aportar eventuales modificaciones sin obligarse a poner al día este manual.**

SK

## ÚVOD

## PREKLAD POVODNYCH POKYNOV

Nezačínajte prácu, kým si pozorne neprečítate tento návod k použitiu, predídete tak nehodám a dozviete sa informácie, ako preorávač správne používať. Najdete tu vysvetlenie ako obsluhovať rôzne časti stroja a inštrukcie na kontrolu a údržbu.

**Poznámka: Ilustrácie a špecifikácie uvedené v tomto návode nie sú prísne záväzné. Vyrobcu si vyhradzuje právo na vykonávanie zmien bez predchádzajúceho upozornenia.**

**ATTENZIONE!!!****RISCHIO DI DANNO Uditivo**

NELLE NORMALI CONDIZIONI DI UTILIZZO, QUESTA MACCHINA PUÒ COMPORTARE PER L'OPERATORE ADDETTO, UN LIVELLO DI ESPOSIZIONE PERSONALE E GIORNALIERO A RUMORE PARI O SUPERIORE A

**85 dB(A)****ACHTUNG!!!****HÖRSCHADEN - RISIKO**

UNTER NORMALEN ANWENDUNGSBEDIGUNGEN KANN DIESES GERÄT DIE BEDienungSPERSON EINEM TÄGLICHEN GERÄUSCHPEGEL VON

**85 dB(A)**

ODER MEHR AUSSETZEN

**WARNING!!!****RISK OF DAMAGING HEARING**

IN NORMAL CONDITIONS OF USE, THIS MACHINE MAY INVOLVE A DAILY LEVEL OF PERSONAL EXPOSURE TO NOISE FOR THE OPERATOR EQUAL TO OR GREATER THAN

**85 dB(A)****ATENCION!!!****RIESGO DE DAÑO AUDITIVO**

EN NORMALES CONDICIONES DE UTILIZACIÓN, ESTA MAQUINA PUEDE TOLERAR, PARA EL OPERADOR ENCARGADO, UN NIVEL DE EXPOSICIÓN DIARIO A RUIDO EQUIVALENTE O SUPERIOR A

**85 dB(A)****ATTENTION!!!****DANGER D'ATTEINTE A L'OUIE**

L'OPERATEUR UTILISANT NORMALEMENT CETTE MACHINE PEUTS S'EXPOSER QUOTIDIENNEMENT A UN BRUIT EGAL OU DEPASSANT

**85 dB(A)****POZOR!!!****RIZIKO POŠKODENIA SLUCHU**

ZA BEŽNÝCH PRACOVNÝCH PODMIENOK MÔŽE TENTO STROJ PREDSTAVOVAŤ PRE PRACOVNÍKA VYSTAVENIE DENNEJ HLADINE A OSOBNÉJ HLADINE HLUKU ROVNAJÚCEJ SA ALEBO VYŠŠEJ AKO

**85 dB(A)**

## I INDICE

INTRODUZIONE _____	2	USO E SICUREZZA _____	32
COMPONENTI DELLA MOTOZAPPA _____	4	ARRESTO MOTORE _____	36
DICHIARAZIONE DI CONFORMITÀ _____	5	MANUTENZIONE _____	38
SPIEGAZIONE SIMBOLI E AVVERTENZE DI SICUREZZA _____	6	DATI TECNICI _____	48
NORME DI SICUREZZA _____	8	TABELLA DI MANUTENZIONE _____	50
ASSEMBLAGGIO _____	14	RISOLUZIONE DEI PROBLEMI _____	53
AVVIAMENTO _____	22	CERTIFICATO DI GARANZIA _____	57

## D INHALT

ENLEITUNG _____	2	BEDIENUNG UND SICHERHEIT _____	33
BAUTEILE DER MOTORHACKE _____	4	MOTOR ABSTELLEN _____	37
KONFORMITÄTS-ERKLÄRUNG _____	5	WARTUNG _____	39
ERLÄUTERUNG DER SYMBOLE UND SICHERHEITSHINWEISE _____	6	TECHNISCHE ANGABEN _____	48
SICHERHEITSVORKERUNGEN _____	11	WARTUNGSTABELLE _____	51
MONTAGE _____	15	STÖRUNGSBEHEBUNG _____	54
ANLASSEN _____	23	GARANTIE-ZERTIFICAT _____	58

## GB CONTENTS

INTRODUCTION _____	2	OPERATION AND SAFETY _____	32
MOTOROE COMPONENTS _____	4	STOPPING THE ENGINE _____	36
DECLARATION OF CONFORMITY _____	5	MAINTENANCE _____	38
EXPLANATION OF SYMBOLS AND SAFETY WARNINGS _____	6	TECHNICAL DATA _____	48
SAFETY PRECAUTION _____	9	MAINTENANCE CHART _____	50
ASSEMBLY _____	14	TROUBLE SHOOTING CHART _____	53
STARTING _____	22	WARRANTY CERTIFICATE _____	57

## E INDICE

INTRODUCCION _____	2	FUNCIONAMIENTO Y SEGURIDAD _____	33
COMPONENTES DE LA MOTOAZADA _____	4	PARADA DEL MOTOR _____	37
DECLARACION DE CONFORMIDAD _____	5	MANTENIMIENTO _____	39
EXPLICACION SIMBOLOS Y ADVERTENCIÁS DE SEGURIDAD _____	6	DATOS TECNICOS _____	48
NORMAS DE SEGURIDAD _____	12	TABLA DE MANTENIMIENTO _____	52
MONTAJE _____	15	RESOLUCIÓN DE PROBLEMAS _____	55
PUESTA EN MARCHA _____	23	CERTIFICADO DE GARANTIA _____	58

## F INDEX

INTRODUCTION _____	2	FONCTIONNEMENT ET SECURITE _____	32
COMPOSANTS DE LA MOTOBINEUSE _____	4	ARRET DU MOTEUR _____	36
DECLARATION DE CONFORMITÉ _____	5	ENTRETIEN _____	38
EXPLICATION DES SYMBOLES ET REGLES DE SECURITE _____	6	DONNEES TECHNIQUES _____	48
NORMES DE SECURITE _____	10	TABLEAU D'ENTRETIEN _____	51
AZZEMBLAGE _____	14	RÉSOLUTION DES PROBLÈMES _____	54
MISE IN ROUTE _____	22	CERTIFICAT DE GARANTIE _____	57

## SK OBSAH

ÚVOD _____	2	ČINNOSŤ A BEZPEČNOSŤ _____	33
ČÁSTI PREORÁVAČ _____	4	ZASTAVENIE MOTORA _____	37
VYHLÁSENIE O ZHODE _____	5	ÚDRŽBA _____	39
VYSVETLIVKY A BEZPEČNOSTNÉ UPOZORNENIA _____	6	TECHNICKÉ ÚDAJE _____	48
PRAVIDLÁ BEZPEČNOSTI _____	13	TABUĽKA ÚDRŽBY _____	52
MONTÁŽ _____	15	RIEŠENIE PROBLÉMOV _____	55
ŠTARTOVANIE _____	23	ZÁRUČNÝ LIST _____	58

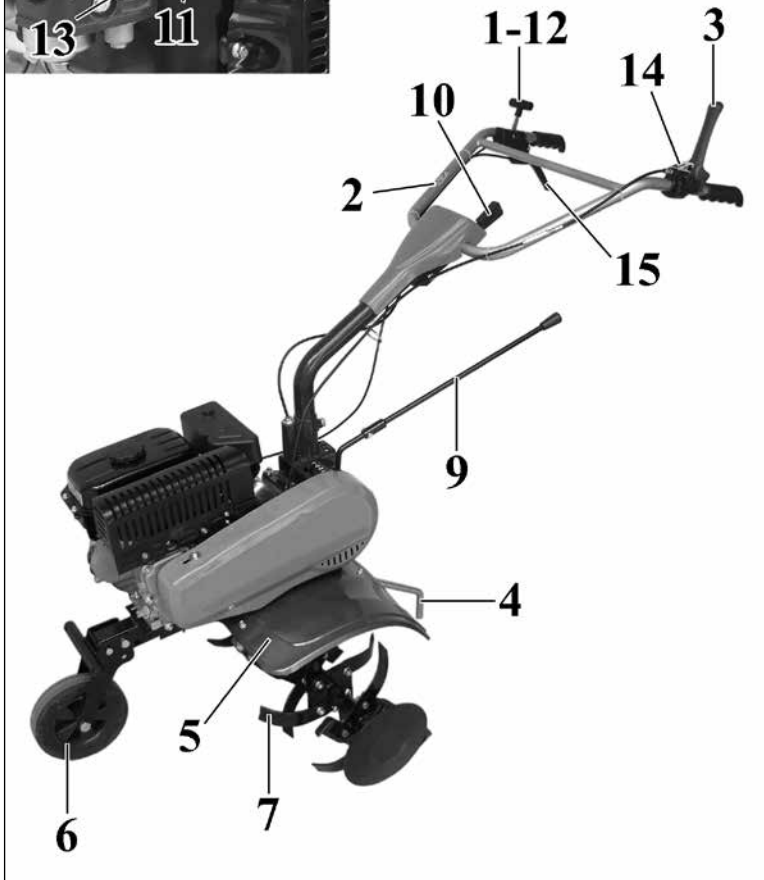
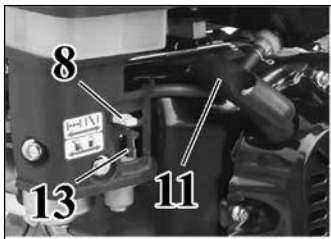

### I COMPONENTI DELLA MOTOZAPPA

- |                             |   |
|-----------------------------|---|
| 1 - Interruttore di massa   | 10 - Regolazione verticale del manubrio (stegole) |
| 2 - Manubrio                |   |
| 3 - Leva comando marcia     | 11 - Impugnatura avviamento                       |
| 4 - Timone                  | 12 - Leva acceleratore                            |
| 5 - Carter protezione frese | 13 - Rubinetto benzina                            |
| 6 - Ruota per il trasporto  | 14 - Leve fermo comandi                           |
| 7 - Utensili di lavoro      | 15. Leva regolazione orizzontale del manubrio     |
| 8 - Leva starter            |   |
| 9 - Leva comando cambio     |   |

### GB MOTORHOE COMPONENTS

- |                             |   |
|-----------------------------|---|
| 1 - On/off switch           | 10 - Vertical handlebar adjustment        |
| 2 - Handle                  |   |
| 3 - Drive control lever     | 11 - Starter handle                       |
| 4 - Jackleg                 | 12 - Throttle trigger                     |
| 5 - Blade guard             | 13 - Petrol tap                           |
| 6 - Transporting wheel      | 14 - Stop control levers                  |
| 7 - Rotating blade assembly | 15. Handlebar horizontal adjustment lever |
| 8 - Choke lever             |   |
| 9 - Gearshift lever         |   |

### F COMPOSANTS DE LA MOTOBINEUSE

- |                                       |   |
|---------------------------------------|---|
| 1 - Interrupteur de masse             | 9 - Levier des vitesses                       |
| 2 - Guidon                            | 10 - Réglage vertical du guidon (mancheron)   |
| 3 - Levier de commande sens de marche | 11 - Poignée démarrage                        |
| 4 - Timon                             | 12 - Levier accélérateur                      |
| 5 - Carter de protection des fraises  | 13 - Robinet essence                          |
| 6 - Roue pour le transport            | 14 - Leviers d'arrêt des commandes uniquement |
| 7 - Outils de travail                 | 15. Levier réglage horizontal du guidon       |
| 8 - Levier de starter                 |   |

### D BAUTEILE DER MOTORHACKE

- |                       |  |
|-----------------------|--|
| 1 - Ein-/Aus-Schalter | 9 - Schalthebel                          |
| 2 - Griffholm         | 10 - Senkrechte Lenkholmeinstellung      |
| 3 - Gangwahlhebel     | 11 - Startergriff                        |
| 4 - Hacksporn         | 12 - Gashebel                            |
| 5 - Frässhutzgehäuse  | 13 - Kraftstoffhahn                      |
| 6 - Transportrad      | 14 - Feststellhebel                      |
| 7 - Arbeitsutensilien | 15. Hebel für Lenkholm-Seitenverstellung |
| 8 - Chokehebel        |  |

### E COMPONENTES DE LA MOTOAZADA

- |  |  |
|--|--|
| 1 - Interruptor de masa                  | 9 - Palanca de cambio                            |
| 2 - Manillar                             | 10 - Regulación vertical del manillar (manceras) |
| 3 - Palanca control marcha               | 11 - Empuñadura del arranque                     |
| 4 - Timón                                | 12 - Palanca de acelerador                       |
| 5 - Cárceres de protección de las fresas | 13 - Grifo de gasolina                           |
| 6 - Rueda para el transporte             | 14 - Palanca de bloqueo de los mandos            |
| 7 - Herramientas de trabajo              | 15. Palanca regulación horizontal del manillar   |
| 8 - Palanca cebador                      |  |

### SK ČASTI PREORÁVAČ

- |   |  |
|---|--|
| 1 - Vypínač zapalovania                 | 10 - Vertikálna regulácia dvojramenného držadla (ramená rukoväť) |
| 2 - Rukoväť                             | 11 - Štartovacia rukoväť   |
| 3 - Páka ovládania rýchlostných stupňov | 12 - Páčka plynu   |
| 4 - Kormidlo                            | 13 - Benzínový ventil  |
| 5 - Ochranný kryt fréz                  | 14 - Brzdové páky ovládačov                                      |
| 6 - Prepravné kolesá                    | 15. Páka horizontálnej regulácie držadla                         |
| 7 - Pracovné pomôcky                    |  |
| 8 - Páčka sýtiča                        |  |
| 9 - Páka ovládania prevodu              |  |

I - VEDI MANUALE MOTORE

GB- SEE THE ENGINE MANUAL

F - CONSULTER LE LIVRET D'UTILISATION DU MOTEUR

D - SIEHE MOTOR-HANDBUCH

E - CONSULTAR EL MANUAL DE INSTRUCCIONES DEL MOTOR

SK - POZRI NÁVOD NA POUŽITIE MOTORA

DICHIARAZIONE DI CONFORMITÀ	DECLARATION OF CONFORMITY	DECLARATION DE CONFORMITÉ	KONFORMITÄTS - ERKLÄRUNG	DECLARACION DE CONFORMIDAD	VYHLÁSENIE O ZHODE
Italiano	English	Français	Deutsch	Español	Slovensky
Il sottoscritto,	The undersigned,	Je soussigné,	Der Unterzeichnende im Namen der,	El abajo firmante,	Dolupodpísaný,
<b>EMAK spa via Fermi, 4 - 42011 Bagnolo in Piano (RE) ITALY</b>					
dichiara sotto la propria responsabilità che la macchina:	declares under its own responsibility that the machine:	déclare sous sa propre responsabilité que la machine:	erklärt auf eigene Verantwortung daß die Maschine:	declara bajo su responsabilidad que la máquina:	Vyhlasuje na svoju výhradnú zodpovednosť, že stroj:
1. Genere: motozappa	1. Type: motorhoe	1. Catégorie: motobineuse	1. Baurt: motorhacke	1. Género: motoazada	1. Typ: preorávač
2. Marca: / Tipo:	2. Trademark: / Type:	2. Marque: / Type:	2. Marke: / Typ:	2. Marca: / Tipo:	2. Ochranná známka: / Typ:
<b>Oleo-Mac MH 198 RKS - Efcó MZ 2098 RKS - Bertolini 205S - Nibbi 105S</b>					
3. identificazione di serie	3. serial identification	3. identification de série	3. Serien-Identifizierung	3. identificación de serie	3. Identifikácia série
<b>B81 XXX 0001 ÷ B81 XXX 9999</b>					
è conforme alle prescrizioni della Direttiva / Regolamento	complies with the requirements established Directive / Regulation	est conforme aux prescriptions de la directive / du règlement	entspricht den Anforderungen der Richtlinie / Verordnung	cumple lo establecido por la directiva / el reglamento	Spĺňa požiadavky smernice/ nariadenia
<b>2006/42/EC - 2014/30/EU - 97/68/EC<sup>(1)</sup> - 2010/26/EC<sup>(1)</sup> - (EU) 2016/1628<sup>(1)</sup> - (EU) 2017/654<sup>(1)</sup> - (EU) 2017/656<sup>(1)</sup></b>					
è conforme alle disposizioni delle seguenti norme armonizzate:	conforms with the provisions of the following harmonised standards:	est conforme aux recommandations des normes harmonisées suivantes:	ist konform mit den Bestimmungen der folgenden harmonisierten Normen:	cumple las siguientes normas armonizadas:	Spĺňa požiadavky nasledujúcich harmonizovaných noriem:
<b>EN 709: 1997 + A4: 2009 - EN ISO 14982:2009</b>					

Fatto a / Fait à / made at / Aufgesetzt in / Hecho en / Miesto výroby: Bagnolo in piano (RE) Italy - via Fermi, 4

Data / Date / Datum / Fecha / Dátum: 15/10/2018

Documentazione Tecnica depositata in Sede Amministrativa. - Direzione Tecnica  
 Technical documentation available by the administrative headquarter. - Technical Department  
 Documentation technique déposée auprès du Siège Administratif. - Direction Technique  
 Am Geschäftssitz hinterlegte technische Dokumentation. - Technische Leitung  
 Documentación técnica depositada en sede administrativa. - Dirección técnica  
 Technická dokumentácia je uložená v administratívnom sídle. - Technická správa

(1) In base alla data di fabbricazione - Based on manufacturing date - En fonction de sa date de fabrication -  
 Je nach Baudatum - Según la fecha de fabricación - Podľa výrobných údajov

   
 Fausto Bellamico - President

**I SPIEGAZIONE SIMBOLI E AVVERTENZE DI SICUREZZA****GB EXPLANATION OF SYMBOLS AND SAFETY WARNINGS****F EXPLICATION DES SYMBOLES ET REGLES DE SECURITE****D ERLÄUTERUNG DER SYMBOLE-UND SICHERHEITSHINWEISE****E EXPLICACION SIMBOLOS Y ADVERTENCIAS DE SEGURIDAD****SK VYSVETLIVKY A BEZPEČNOSTNÉ UPOZORNENIA****1**

- I** 1. Leggere il libretto uso e manutenzione prima di utilizzare questa macchina.
2. Non avvicinare mani o piedi al carter della lama mentre il motore è avviato.  
**ATTENZIONE!** - Le lame rimangono in movimento per alcuni secondi anche dopo che il motore è stato spento.
3. Innesto marcia
4. 0 = posizione di disinnesto  
1 = innesto marcia avanti prima velocità  
2 = innesto marcia avanti seconda velocità  
-1 = innesto retromarcia

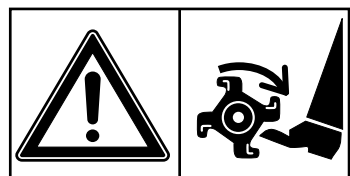
**2**

- GB** 1. Read operator's instruction book before operating this machine.
2. When the engine is running, do not put hands or feet near or under the mower deck.  
**WARNING!** - Blades continue to rotate for little seconds after machine is switched off.
3. Gear engagement
4. 0 = neutral position  
1 = first forward speed  
2 = second forward speed  
-1 = reverse gear

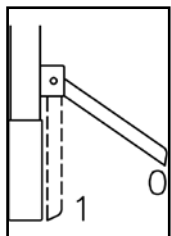
**3**

- F** 1. Lire le manuel avant d'utiliser cette machine.
2. Ne pas placer les mains ou les pieds à proximité du carter de lame lorsque le moteur est en marche.  
**ATTENTION!** - Les lames restent en mouvement pour quelques secondes même après que le moteur a été éteint.
3. Enclenchement de la vitesse
4. 0 = Position de débrayage  
1 = enclenchement marche avant 1re vitesse  
2 = enclenchement marche avant 2e vitesse  
-1 = Enclenchement marche arrière

- D** 1. Betriebsanleitung vor der Inbetriebnahme lesen.
2. Wenn die Maschine läuft, Hände und Füße vom Mähwerkzeug fernhalten.  
**ACHTUNG!** - Die Messer bleiben auch nach dem Abschalten des Motors noch einige Sekunden in Bewegung.
3. Gang einlegen
4. 0 = Leerlaufstellung  
1 = 1. Vorwärtsgang einlegen  
2 = 2. Vorwärtsgang einlegen  
-1 = Rückwärtsgang einlegen

- E** 1. Antes de utilizar esta maquina, leer el manual de instrucciones.
2. No poner las manos o los pies proximos a la cuchilla hasta que el motor este parado.  
**¡ATENCIÓN!** - Las hojas permanecen en movimiento durante algunos segundos incluso después de que el motor ha sido apagado.
3. Embrague marcha
4. 0 = posición de desembrague  
1 = embrague marcha adelante primera velocidad  
2 = embrague marcha adelante segunda velocidad  
-1 = embrague marcha atrás

- SK** 1. Pred použitím tohto prístroja si prečítajte návod na použitie a údržbu.
2. Nepribližujte ruky alebo chodidlá ku krytu noža, keď je motor spustený.  
**POZOR!** - Čepele zostanú v pohybe počas niekoľkých sekúnd, aj potom, ako bol motor vypnutý.
3. Zaradenie rýchlostného stupňa
4. 0 = poloha vyradenia  
1 = zaradenie prvého rýchlostného stupňa dopredu  
2 = zaradenie druhého rýchlostného stupňa dopredu  
-1 = zaradenie spätočky

**120-1****4**

**I** SPIEGAZIONE SIMBOLI E AVVERTENZE DI SICUREZZA

**GB** EXPLANATION OF SYMBOLS AND SAFETY WARNINGS

**F** EXPLICATION DES SYMBOLES ET REGLES DE SECURITE

**D** ERLÄUTERUNG DER SYMBOLE-UND SICHERHEITSHINWEISE

**E** EXPLICACION SIMBOLOS Y ADVERTENCIAS DE SEGURIDAD

**SK** VYSVETLIVKY A BEZPEČNOSTNÉ UPOZORNENIA

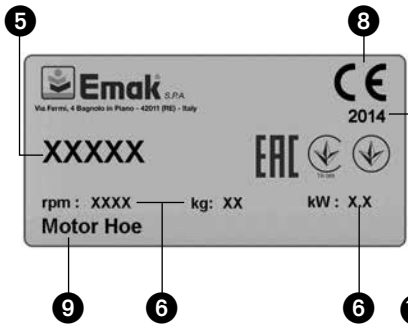

- I**
5. Marchio e modello macchina.
  6. Dati Tecnici.
  7. Numero di serie.
  8. Marchio CE di conformità.
  9. Tipo di macchina: **MOTOZAPPA**.
  10. Anno di fabbricazione
  11. **ATTENZIONE!** - Non lasciare avvicinare nessuno durante il lavoro.
  12. Rotazione manubrio

- D**
5. Marke und Maschinenmodell
  6. Technische Daten
  7. Seriennummer
  8. CE-Zeichen
  9. Gerät: **MOTORHACKE**.
  10. Baujahr
  11. **ACHTUNG!** - Das Annähern von Unbefugten an die Maschine während der Arbeit ist untersagt.
  12. Schwenken des Lenkholms



- GB**
5. Machine brand and model
  6. Specifications
  7. Serial number
  8. CE conformity marking
  9. Type of machine: **MOTORHOE**.
  10. Year of manufacture
  11. **WARNING!** - Do not let anybody approach to the working area.
  12. Turning the handlebar

- E**
5. Marca y modelo de la máquina
  6. Datos técnicos
  7. Número de serie
  8. Marcha CE de conformidad
  9. Tipo de máquina: **MOTOAZADA**.
  10. Año de fabricación
  11. **¡ATENCIÓN!** - No dejes que nadie se acerca a la zona de trabajo.
  12. Rotación del manillar



- F**
5. Marque et modèle de la machine
  6. Données techniques
  7. Numéro de série
  8. Label CE de conformité
  9. Type de machine : **MOTOBINEUSE**.
  10. Année de construction
  11. **ATTENTION!** - Ne laisser s'approcher personne durant le travail.
  12. Rotation guidon

- SK**
5. Značka a model stroja
  6. Technické údaje
  7. Číslo série
  8. Značka zhody CE
  9. Druh stroja: **PREORÁVAČ**
  10. Rok výroby
  11. **POZOR!** - Počas práce nenechajte nikoho priblížiť sa ku kosačke.
  12. Otočenie držadla

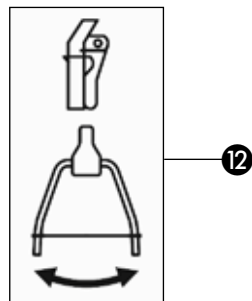



1

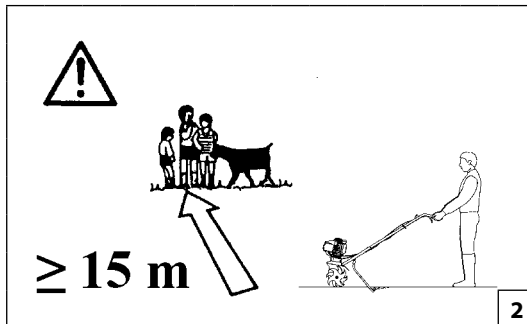

2



3



4

Italiano

## NORME DI SICUREZZA

**⚠ ATTENZIONE:** l'esposizione alle vibrazioni provocate dall'uso prolungato di strumenti manuali alimentati a benzina può causare lesioni ai vasi sanguigni o ai nervi delle dita, delle mani e dei polsi nelle persone soggette a disturbi circolatori o gonfiori anomali. L'uso prolungato in condizioni di bassa temperatura è stato associato alla lesione dei vasi sanguigni negli individui altrimenti sani. Se si manifestano sintomi quali insensibilità, dolore, perdita di forza, variazioni nel colore o nella consistenza della cute o perdita del tatto nelle dita, nelle mani o nei polsi, interrompere l'uso di questo strumento e richiedere il parere di un medico.

**⚠ ATTENZIONE -** La motozappa, se ben usata, è uno strumento di lavoro rapido, comodo ed efficace; se usata in modo non corretto o senza le dovute precauzioni potrebbe diventare un attrezzo pericoloso. Perché il vostro lavoro sia sempre piacevole e sicuro, rispettare scrupolosamente le norme di sicurezza riportate qui di seguito e nel corso del manuale.

**⚠ ATTENZIONE:** Il sistema di accensione della vostra unità, produce un campo elettromagnetico di intensità molto bassa. Questo campo può interferire con alcuni pacemaker. Per ridurre il rischio di lesioni gravi o mortali, le persone con pacemaker dovrebbero consultare il proprio medico e il costruttore del pacemaker prima di utilizzare questa macchina.

**⚠ ATTENZIONE!** - Regolamenti nazionali possono limitare l'uso della macchina.

- 1 - Leggere attentamente questo manuale in modo da comprendere completamente e rispettare tutte le norme di sicurezza, le precauzioni e le istruzioni prima di procedere all'uso dell'unità.
- 2 - L'uso della motozappa è riservato a operatori adulti in grado di comprendere e rispettare le norme di sicurezza, le precauzioni e le istruzioni contenute in questo manuale. L'uso della motozappa da parte di minorenni non deve essere mai consentito.
- 3 - Non maneggiare né utilizzare la motozappa in condizioni di affaticamento fisico, malattia o agitazione o sotto l'effetto di alcool, droghe o farmaci. È necessario essere in buone condizioni fisiche e rimanere vigili. L'uso della motozappa

è faticoso. Se si è soggetti a disturbi che possono essere aggravati da lavori faticosi, richiedere il parere di un medico prima di procedere all'uso della motozappa (Fig.1). Prestare maggiore attenzione prima delle pause e verso la fine del proprio turno di lavoro.

- 4 - Tenere bambini, astanti e animali a una distanza di almeno 15 metri dall'area di lavoro. Non consentire ad altre persone o animali di avvicinarsi alla motozappa quando questo viene avviato o utilizzato (Fig.2).
- 5 - Quando si lavora con la motozappa, usare sempre un abbigliamento protettivo di sicurezza omologato. Non indossare abiti, scarpe, cravatte o monili che potrebbero impigliarsi nella sterpaglia. Raccogliere i capelli lunghi e proteggerli (ad esempio, con un foulard, un berretto, un casco, ecc.). **Indossare calzature di sicurezza munite di soles antidrucciolo e lamine antiperforazione. Indossare gli occhiali o la visiera protettivi. Adottare misure di protezione contro il rumore: ad esempio, cuffie o tappi per le orecchie. Indossare guanti che permettano il massimo assorbimento delle vibrazioni (Fig.3-4-5-6).**
- 6 - Consentire l'uso della motozappa soltanto a persone che hanno letto questo manuale di uso e manutenzione o che hanno ricevuto istruzioni adeguate per un uso sicuro e appropriato della motozappa.
- 7 - Controllare giornalmente la motozappa per assicurarsi che ogni dispositivo, di sicurezza e non, sia funzionante.
- 8 - Non utilizzare mai la motozappa danneggiata, modificata o riparata/assemblata in maniera inadeguata. Non rimuovere, danneggiare o rendere inefficace alcun dispositivo di sicurezza. Sostituire sempre immediatamente gli accessori da taglio o i dispositivi di sicurezza se risultano danneggiati, rotti o altrimenti inadeguati.
- 9 - Pianificare preventivamente il lavoro. Non iniziare a tagliare se l'area di lavoro non è sgombra, se non sono presenti punti di appoggio saldi per i piedi.
- 10 - Tutti gli interventi sulla motozappa, diversi da quelli indicati nel presente manuale, devono essere effettuati da personale competente.
- 11 - La motozappa è un prodotto destinato esclusivamente a frantumare zolle e dissodare il terreno. Non è consigliabile tagliare altri tipi di materiale. Ogni altro impiego, diverso da quello indicato in queste istruzioni, può recare danno alla macchina e costituire serio pericolo per le persone e le cose.

- 12 - Non ammesso collegare all'unità strumenti o accessori non specificati dal costruttore.
- 13 - Non usare la macchina senza il carter di protezione degli attrezzi rotanti.
- 14 - È responsabilità dell'operatore valutare i rischi potenziali del terreno da lavorare e prendere tutte le precauzioni necessarie per garantire la propria sicurezza, in particolare sui pendii, sui terreni accidentati, scivolosi o mobili.
- 15 - Sui pendii agire sempre con cautela, operando in senso trasversale, mai in salita o in discesa. Non utilizzare la motozappa su terreni con pendenza superiore a 10° (17 %).
- 16 - Ricordare che il proprietario o l'operatore è responsabile degli incidenti o dei rischi subiti da terzi o da beni di loro proprietà.
- 17 - Al momento di azionare le frese rotanti, accertarsi che non ci sia nessuno davanti o nelle vicinanze della macchina. Tenere saldamente il manubrio che tende ad abbassarsi al momento dell'azionamento.
- 18 - Durante il lavoro, mantenere la distanza di sicurezza dalle frese rotanti; questa distanza equivale alla lunghezza del manubrio.
- 19 - In caso di uso su terreni scoscesi, l'operatore deve assicurarsi che non ci sia nessuno entro un raggio di 20 metri intorno alla macchina. L'operatore deve assolutamente rimanere ai comandi.
- 20 - La macchina può essere equipaggiata con diversi accessori. È responsabilità del proprietario accertarsi che questi attrezzi o accessori siano omologati conformemente alla normativa di sicurezza europea in vigore. L'uso di accessori non omologati può nuocere alla vostra sicurezza.
- 21 - Mantenere tutte le etichette con i segnali di pericolo e di sicurezza in perfette condizioni. In caso di danneggiamenti o deterioramenti occorre sostituirle tempestivamente (Vedi pag. 6-7).
- 22 - Non utilizzare la macchina per usi diversi da quelli indicati dal manuale (vedi pag. 32).
- 23 - Tenere sempre il manuale a portata di mano. In caso di smarrimento del manuale richiederne una copia.

**⚠ ATTENZIONE:** non utilizzare mai un'unità con funzioni di sicurezza difettose. Le funzioni di sicurezza dell'unità devono essere sottoposte a verifica e manutenzione in base alle istruzioni fornite in questa sezione. Se l'unità non supera queste verifiche, rivolgersi a un'officina autorizzata per farla riparare.





5



6

English

## SAFETY PRECAUTIONS

**⚠ WARNING: Exposure to vibrations through prolonged use of gasoline powered hand tools could cause blood vessel or nerve damage in the fingers, hands, and wrists of people prone to circulation disorders or abnormal swellings. Prolonged use in cold weather has been linked to blood vessel damage in otherwise healthy people. If symptoms occur such as numbness, pain, loss of strength, change in skin colour or texture, or loss of feeling in the fingers, hands, or wrists, discontinue the use of this tool and seek medical attention.**

**⚠ WARNING - If correctly used, the motorhoe is a quick, easy to handle and efficient tool; if used improperly or without the due precautions it could become a dangerous tool. For pleasant and safe work, always strictly comply with the safety rules that follow and throughout this manual.**

**⚠ WARNING: The ignition system of your machine produces an electromagnetic field of very low intensity. This field could interfere with certain pacemakers. To reduce the risk of serious or fatal injury, persons with pacemakers should consult their doctor or the manufacturer of the pacemaker before using this machine.**

**⚠ WARNING: - National regulations could limit use of the machine.**

- 1 - Read this manual carefully until you completely understand and can follow all safety rules, precautions, and operating instructions before attempting to use the unit.
- 2 - Restrict the use of your motorhoe to adult users who understand and can follow safety rules, precautions, and operating instructions found in this manual. Minors should never be allowed to use a motorhoe.
- 3 - Do not handle or operate a motorhoe when you are fatigued, ill, or upset, or if you have taken alcohol, drugs, or medication. You must be in good physical condition and mentally alert. Motorhoe work is strenuous. If you have any condition that might be aggravated by strenuous

work, check with your doctor before operating a motorhoe (Fig.1). Be more cautious before rest periods and towards the end of your shift.

- 4 - Keep children, bystanders, and animals a minimum of 15 meters away from the work area. Do not allow other people or animals to be near the motorhoe when starting or operating the motorhoe (Fig.2).
- 5 - While working with the motorhoe, always use safety protective approved clothing. Do not wear clothes, scarves, ties or bracelets that may get stuck into twigs. Tie up and protect long hair (example with foulards, cap, helmets, etc.). **Safety boots having skid-proof sole and anti-piercing insert. Wear protective goggles or face screens. Use protections against noise: for example, noise reduction ear guards or earplugs. Wear gloves that permit the maximum absorption of vibrations (Fig. 3-4-5-6).**
- 6 - Only allow others to use this motorhoe who have read this Operator's Manual or received adequate instructions for the safe and proper use of this motorhoe.
- 7 - Check the motorhoe each day to ensure that each device, whether for safety or otherwise, is functional.
- 8 - Never use a damaged, modified, or improperly repaired or assembled motorhoe. Do not remove, damage or deactivate any of the safety devices. Always replace cutting tools or safety devices immediately if it becomes damaged, broken or is otherwise removed.
- 9 - Carefully plan your operation in advance. Do not start cutting until you have a clear work area, secure footing.
- 10 - All motorhoe service, other than the operations shown in the present manual, have to be performed by competent personnel.
- 11 - The motorhoe is a product designed exclusively for breaking up and tilling soil. It is unadvisable to cut other types of material. Any other usage not indicated in these instructions could be dangerous and damage the machine.
- 12 - It is prohibited to hitch tools or applications to the PTO that are not specified by the manufacturer.
- 13 - Do not use the machine without the protective cover of the rotating blades.
- 14 - It is the user's responsibility to evaluate the potential risks that may arise in the area to be worked on. It is also the user's responsibility to take all the necessary precautions

to ensure his/her safety, particularly on slopes, uneven or slippery land and loose ground.

- 15 - Make sure you have a firm foothold when working on slopes. Work across slopes, never ascending or descending. Do not use the motorhoe on land with a gradient of more than 10° (17 %).
- 16 - Please note that the owner or the user is responsible for any accidents or damage to third parties or their property.
- 17 - When you engage the rotating blade assembly, make sure nobody is in front of or close to the machine. Take a firm grip of the handlebars as they tend to lower when the rotor assembly is engaged.
- 18 - When using the machine, maintain a safe distance from the rotating blades. This is approximately the same distance as the length of the handlebars.
- 19 - When operating the machine on steep slopes, the user must ensure that nobody is located within a 20 metre radius of the machine. The user must be in complete control of the machine.
- 20 - The machine can be fitted with different accessories. It is the owner's responsibility to ensure that these tools or accessories conform to applicable European safety regulations. Using non-certified accessories can jeopardise your safety.
- 21 - All labels with health hazards must be kept in good conditions. In case of damage or deterioration, immediately substitute them (see pag.6-7).
- 22 - Do not utilize the machine for uses different from the ones specified in the manual (see pag. 32).
- 23 - Always keep the manual nearby so that you can refer to it as needed. If the manual gets lost, request a new one.

**⚠ WARNING: Never use a machine with faulty safety equipment. The machine's safety equipment must be checked and maintained as described in this section. If your machine fails any of these checks contact your service agent to get it repaired.**



1

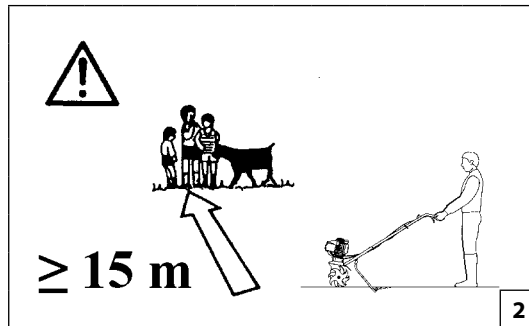

2



3



4

Français

## NORMES DE SECURITE

**⚠ AVERTISSEMENT : l'exposition aux vibrations générées lors de l'utilisation d'outils à moteurs thermiques peut entraîner des lésions vasculaires ou nerveuses au niveau des doigts, des mains et des poignets chez les personnes sujettes à des troubles de la circulation ou à des phénomènes de tuméfactions anormaux. En outre, il a été démontré que l'utilisation prolongée par temps froid entraînait des lésions des vaisseaux sanguins chez les personnes saines. En cas d'apparitions de symptômes tels que des engourdissements, douleurs, pertes de force, changements de la couleur ou de la texture de la peau ou pertes de sensation au niveau des doigts, des mains ou des poignets, interrompez immédiatement l'utilisation de la machine et consultez un médecin.**

**⚠ ATTENTION - Si vous utilisez correctement la motobineuse, vous aurez un instrument de travail rapide, pratique et efficace; utilisé de façon non correcte ou sans adopter les précautions nécessaires, cet instrument pourrait s'avérer dangereux. Pour que votre travail soit toujours agréable et sûr, respectez scrupuleusement les mesures de sécurité reportées ici et au cours du manuel.**

**⚠ ATTENTION : Le système de mise en marche de l'unité produit un champ électromagnétique de très basse intensité. Ce champ peut créer des interférences avec certains pacemakers. Pour réduire le risque de lésions graves ou mortelles, les porteurs de pacemaker devraient consulter leur médecin et le fabricant du pacemaker avant d'utiliser cette machine.**

**⚠ ATTENTION ! - Certains règlements nationaux pourraient limiter l'utilisation de la motobineuse.**

- 1 - Lisez attentivement le présent manuel jusqu'à ce que vous ayez intégralement compris les règles de sécurité, les mesures de précaution et les instructions relatives au fonctionnement, et que soyez en mesure de les appliquer avant toute utilisation de la machine.
- 2 - Limitez l'utilisation de la motobineuse à des utilisateurs adultes capables de comprendre et d'appliquer les règles de sécurité, les mesures de précaution et les instructions relatives au fonctionnement indiquées par le présent manuel. L'utilisation de la machine par des mineurs est fortement déconseillée.
- 3 - Ne manipulez pas la motobineuse ou ne l'utilisez pas lorsque

vous êtes fatigué, malade ou perturbé, ou sous l'emprise de l'alcool, de drogues ou de médicaments. Vous devez être en bonne forme physique et en pleine possession de vos capacités mentales. L'utilisation d'une motobineuse est ardue. Si vous présentez un état susceptible d'être aggravé par une tâche physiquement exigeante, consultez préalablement votre médecin (Fig.1). Soyez plus vigilant avant les périodes de repos et à la fin de la période de travail.

- 4 - Maintenez les enfants, les passants et les animaux à une distance minimale de 15 mètres de la zone de travail. Ne tolérez la présence d'aucune personne ou animal à proximité immédiate de la motobineuse lors du démarrage ou en utilisation (Fig.2).
- 5 - Portez en permanence des équipements de sécurité homologués lorsque vous utilisez la motobineuse. Ne portez pas de vêtements, écharpes, cravates ou bracelets susceptibles d'être happés. Nouez les cheveux longs et protégez-les (par exemple, à l'aide d'un foulard, d'une casquette, d'un casque, etc.). **Optez pour des chaussures ou bottes de sécurité coquées et équipées de semelles antidérapantes et coquées. Portez des lunettes de protection ou un masque. Utilisez des protections antibruit, notamment, un casque antibruit ou des protège-tympans. Portez des gants capables d'absorber au maximum les vibrations (Fig.3-4-5-6).**
- 6 - Limitez l'utilisation de la motobineuse aux personnes ayant préalablement lu le présent manuel d'utilisation ou ayant pris connaissance des instructions appropriées à une utilisation correcte et en toute sécurité de cette machine.
- 7 - Contrôlez quotidiennement votre motobineuse afin de garantir que chaque dispositif de sécurité ou autre fonctionne correctement.
- 8 - Ne travaillez jamais avec une motobineuse endommagée, modifiée, mal réparée ou mal montée. Ne démontez, endommagez ou neutralisez jamais l'un des dispositifs de sécurité. Remplacez immédiatement les outils de coupe ou les dispositifs de sécurité endommagés, cassés ou de quelque autre façon démontés.
- 9 - Élaborez toujours votre plan de coupe à l'avance. Ne débutez aucun tâche avant d'avoir une zone de travail dégagée, une assise stable.
- 10 - Adressez-vous à un professionnel qualifié pour toute autre intervention ne figurant pas dans le présent manuel.
- 11 - La motobineuse est un outil permettant exclusivement de briser les blocs de terre et de défricher le terrain. Il est fortement déconseillé de couper un autre type de matériau. Tout autre emploi différent de celui indiqué ici risque d'endommager la

machine et représente un danger pour les personnes et les biens.

- 12 - Il est fortement interdit de raccorder tout outil ou accessoire non spécifié par le fabricant.
- 13 - Ne pas utiliser la machine sans le carter de protection des outils rotatifs.
- 14 - L'opérateur doit être en mesure d'évaluer les risques potentiels du terrain à préparer et devra prendre toutes les précautions nécessaires pour garantir sa propre sécurité, surtout en cas de terrains en pente, accidentés, glissants et meubles.
- 15 - En pente, toujours travailler avec précaution, dans le sens transversal, jamais en montant et en descendant directement. Ne pas utiliser la motobineuse sur des terrains dont l'inclinaison dépasse 10° (17 %).
- 16 - Se rappeler que le propriétaire ou l'opérateur sont responsables des accidents ou des dommages à tiers, aux biens de leur propriété.
- 17 - Avant d'actionner les fraises rotatives, s'assurer que personne ne se trouve devant ou à proximité de la machine. Tenir solidement le guidon qui tend à s'abaisser en phase d'actionnement.
- 18 - Durant le travail, maintenir la distance de sécurité par rapport aux fraises rotatives ; cette distance correspond à la longueur du guidon.
- 19 - En cas d'utilisation sur terrains accidentés, l'opérateur doit s'assurer qu'il n'y a personne dans un rayon de 20 m autour de la machine. L'opérateur doit absolument rester aux commandes.
- 20 - La machine peut être équipée de plusieurs accessoires. Le propriétaire doit s'assurer que ces outils ou accessoires sont homologués conformément à la norme de sécurité européenne en vigueur. L'utilisation d'accessoires non homologués peut nuire à votre sécurité.
- 21 - Veillez à ce que les étiquettes portant les signaux de danger et de sécurité soient toujours en parfait état. Si elles sont détériorées, remplacez-les sans délai (voir pag.6-7).
- 22 - N'utilisez pas la machine dans un but autre que ceux indiqués dans le manuel (voir pag. 32).
- 23 - S'assurer de toujours avoir le manuel à portée de la main. En cas de perte, en demander un double.

**⚠ AVERTISSEMENT : n'utilisez jamais la machine si l'un des dispositifs de sécurité est défectueux. Les dispositifs de sécurité de la machine doivent faire l'objet d'un contrôle et d'un entretien spécifiques, comme décrit dans la présente section. Si le résultat de ces vérifications est insatisfaisant, contactez le service après-vente pour faire réparer votre machine.**



5



6

Deutsch

## SICHERHEITSVORKERUNGEN

**⚠ VORSICHT: Vibrationen, die beim Betrieb von benzinbetriebenen Handgeräten auftreten, können bei Personen, die zu Durchblutungsstörungen oder abnormen Schwellungen neigen, zu Schädigungen von Blutgefäßen und Nerven, Händen und Handgelenken führen. Auch bei Gesunden können bei längerem Gebrauch in kalter Witterung Schädigungen von Blutgefäßen auftreten. Wenn Symptome wie Taubheit, Schmerzen, Kraftverlust, Veränderungen der Hautfarbe oder -struktur oder Empfindungsverlust in Fingern, Händen oder Handgelenken auftreten, arbeiten Sie nicht mehr mit diesem Gerät und suchen Sie einen Arzt auf.**

**⚠ ACHTUNG - Bei richtiger Anwendung ist die motorhacke ein schnelles, bequemes und wirkungsvolles Arbeitsgerät; falls Sie sie falsch oder ohne die nötige Vorsicht einsetzen, kann sie zu einer Gefahr werden. Beachten Sie bitte daher unbedingt die Sicherheitsvorschriften die Sie nachstehend in der Betriebsanleitung finden, damit ihre Arbeit immer angenehm und sicher ist.**

**⚠ ACHTUNG: Das Zündsystem Ihres Geräts erzeugt ein elektromagnetisches Feld geringer Stärke. Dieses Feld kann unter Umständen Herzschrittmacher beeinflussen. Um die Gefahr ernster oder gar tödlicher Unfälle zu reduzieren, sollten Personen mit Herzschrittmachern vor Benutzung dieser Maschine ihren Arzt und den Hersteller des Herzschrittmachers zu Rate ziehen.**

**⚠ ACHTUNG! - Nationale Verordnungen können den Gebrauch des Geräts einschränken.**

- 1 - Lesen Sie dieses Handbuch sorgfältig, bis Sie alle Sicherheitsvorschriften, Vorsichtsmaßnahmen und Bedienungsanweisungen vollständig verstanden haben und befolgen können, bevor Sie mit dem Gerät arbeiten.
- 2 - Die Verwendung des Motorhacke darf nur Erwachsenen erlaubt werden, die die Sicherheitsvorschriften, Vorsichtsmaßnahmen und Bedienungsanweisungen in diesem Handbuch verstanden haben und befolgen können. Minderjährige dürfen niemals mit einem Motorhacke arbeiten.
- 3 - Arbeiten Sie niemals mit einem Motorhacke, wenn Sie müde, krank oder aufgeregt sind oder unter Einfluss von Alkohol, Drogen oder Medikamenten stehen. Sie müssen sich in guter körperlicher Verfassung befinden und geistig frisch sein.

Arbeiten mit einem Motorhacke ist anstrengend. Wenn Sie sich in einer Verfassung befinden, die durch anstrengende Arbeit verschlimmert werden könnte, wenden Sie sich an einen Arzt, bevor Sie mit einem Motorhacke arbeiten (**Abb.1**) Seien Sie vor Ruhezeiten und gegen Ende Ihrer Schicht besonders vorsichtig.

- 4 - Kinder, Umstehende und Tiere müssen mindestens 15 m Sicherheitsabstand zum Arbeitsbereich halten. Halten Sie andere Personen oder Tiere beim Starten und Gebrauch des Motorhacke in einem ausreichenden Sicherheitsabstand (**Abb.2**).
- 5 - Tragen Sie beim Arbeiten mit dem Motorhacke stets zugelassene Schutzkleidung. Tragen Sie keine Kleider, Schals, Halstücher oder Armbänder, die sich in Zweigen verfangen können. Binden Sie langes Haar hoch und bedecken Sie es (zum Beispiel mit einem Tuch, einer Kappe, einem Helm usw.) **Sicherheitsschuhe mit rutschfester Sohle und durchtrittsicherer Einlage. Tragen Sie eine Schutzbrille oder einen Gesichtsschutz. Verwenden Sie einen Lärmschutz wie zum Beispiel, einen Kapselgehörschutz oder Ohrstöpsel. Tragen Sie Handschuhe, mit denen Vibrationen möglichst gut gedämpft werden (Abb.3-4-5-6).**
- 6 - Lassen Sie nur Personen mit diesem Motorhacke arbeiten, die dieses Bedienungshandbuch gelesen haben oder entsprechende Anweisungen für den sicheren und ordnungsgemäßen Betrieb dieses Motorhacke erhalten haben.
- 7 - Prüfen Sie den Motorhacke täglich, um zu überprüfen, ob alle Vorrichtungen hinsichtlich der Sicherheit oder in sonstiger Hinsicht einwandfrei arbeiten.
- 8 - Arbeiten Sie niemals mit einem beschädigten, veränderten oder nicht sachgemäß reparierten oder zusammengebauten Motorhacke. Entfernen Sie keine Sicherheitsvorrichtungen und beschädigen oder deaktivieren Sie sie nicht. Ersetzen Sie Schneidwerkzeuge und Sicherheitsvorrichtungen sofort, die beschädigt oder gebrochen sind oder in sonstiger Weise entfernt wurden.
- 9 - Planen Sie die Arbeitsweise sorgfältig im Voraus. Sorgen Sie vor Beginn der Arbeit dafür, dass sich im Arbeitsbereich keine Hindernisse befinden. Achten Sie auf sicheren Stand.
- 10 - Wartungsarbeiten am Motorhacke mit Ausnahme der in diesem Handbuch dargestellten Vorrichtungen dürfen nur von Fachpersonal durchgeführt werden.
- 11 - Die Motorhacke ist ausschließlich zum Zerkleinern und Lockern des Bodens ausgelegt. Es wird davon abgeraten, andere Materialien zu schneiden. Jede andere, nicht in dieser Anleitung ausgewiesene Verwendungsart kann Schäden an der Maschine verursachen und Personen sowie Sachen ernsthaft gefährden.

- 12 - An die Motorhacke dürfen ausschließlich Arbeitsgeräte und Zubehör lt. Herstellerspezifikationen angeschlossen werden.
- 13 - Benutzen Sie die Maschine niemals ohne das Schutzgehäuse der Drehwerkzeuge.
- 14 - Der Bediener ist dafür verantwortlich, die potenziellen Gefahren bei der Bearbeitung des Bodens abzuwägen und in diesem Sinne, besonders in Hanglage und auf unwegsamem, rutschigem oder lockerem Gelände, sämtliche Vorkehrungen zur Gewährleistung der eigenen Sicherheit zu treffen.
- 15 - Im Gefälle müssen Sie besonders vorsichtig und stets quer zum Hang arbeiten, niemals auf- bzw. abwärts. Verwenden Sie die Motorhacke nicht auf Böden mit einem Gefälle über 10° (17 %).
- 16 - Der Besitzer bzw. Bediener ist in jedem Fall für die Unfälle oder Risiken gegenüber Dritten oder deren Besitz verantwortlich.
- 17 - Vergewissern Sie sich beim Einschalten der Fräswerkzeuge, dass sich niemand vor oder im nahen Umfeld der Maschine befindet. Beim Anlaufen der Fräswerkzeuge sollten Sie den Lenkholm fest umklammern.
- 18 - Halten Sie sich bei der Arbeit in einem Sicherheitsabstand zu den Fräswerkzeugen auf; dieser Abstand entspricht der Länge des Lenkholms.
- 19 - Beim Einsatz auf abschüssigem Gelände muss der Bediener darauf achten, dass sich niemand in einem Umkreis von 20 Metern zur Maschine aufhält. Der Bediener darf die Steuerungen auf keinen Fall verlassen.
- 20 - Die Maschine kann mit verschiedenem Zubehör ausgerüstet werden. Der Besitzer ist dafür verantwortlich, die Zulassung von Arbeitsgeräten oder Zubehör nach den einschlägigen europäischen Sicherheitsvorschriften nachzuweisen. Der Einsatz nicht zugelassener Zubehörs kann Ihre Sicherheit gefährden.
- 21 - Sämtliche Schilder mit den Gefahrensymbolen und Sicherheitszeichen müssen sich in einwandfreiem Zustand befinden. Bei Beschädigung oder Unleserlichkeit müssen sie rechtzeitig ersetzt werden (siehe Seite 6-7).
- 22 - Das Gerät darf ausschließlich für die in der Betriebsanleitung angegebenen Zwecke verwendet werden (siehe Seite 33).
- 23 - Halten Sie die Betriebsanleitung stets griffbereit. Fordern Sie bei Verlust der Betriebsanleitung eine Kopie derselben an.

**⚠ VORSICHT: Benutzen Sie niemals eine Maschine mit fehlerhafter Sicherheitsausstattung. Die Sicherheitsausstattung der Maschine muss wie in diesem Abschnitt beschrieben überprüft und gewartet werden. Wenn Ihre Maschine eine dieser Prüfungen nicht besteht, wenden Sie sich an den Kundendienst, um sie reparieren zu lassen.**



1

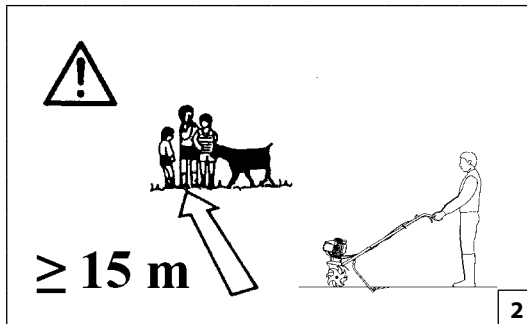

2



3



4

Español

## NORMAS DE SEGURIDAD

**⚠ ADVERTENCIA:** La exposición a vibraciones por el uso prolongado de herramientas manuales alimentadas con gasolina podría provocar daños en los nervios o en los vasos sanguíneos de los dedos, las manos y las muñecas de personas sanas. Si aparecen síntomas tales como pérdida de sensibilidad, dolor, pérdida de fuerza, cambio en la textura o color de la piel, o pérdida de sensibilidad en dedos, manos o muñecas, deje de utilizar esta herramienta y acuda a un médico.

**⚠ ATENCION -** La motoazada, si se emplea bien, es un instrumento de trabajo cómodo y eficaz; si se usa incorrectamente o sin las debidas precauciones puede convertirse en un instrumento peligroso. Para que su trabajo sea siempre agradable y seguro, respete escrupulosamente las normas de seguridad indicadas a continuación en el presente manual.

**⚠ ATENCIÓN:** El sistema de encendido de su unidad produce un campo electromagnético de muy baja intensidad. Este campo puede interferir con algunos marcapasos. Para reducir el riesgo de lesiones graves o mortales, las personas con marcapasos deberían consultar a su médico y al fabricante del marcapasos antes de utilizar esta máquina.

**⚠ ¡ATENCIÓN!** – El uso de la máquina puede estar limitado por reglamentos nacionales.

- 1 - Antes de utilizar la unidad, lea este manual atentamente hasta que comprenda por completo todas las reglas de seguridad, precauciones e instrucciones de manejo y sepa cómo seguirlas.
- 2 - La motoazada es para uso exclusivo de adultos que comprendan y puedan seguir las reglas de seguridad, precauciones e instrucciones de manejo indicadas en este manual. Nunca se debe permitir que los menores utilicen una motoazada.
- 3 - No maneje ni utilice la motoazada si está cansado, enfermo o indispuerto. Tampoco la utilice si ha tomado alcohol, drogas o medicamentos. Debe encontrarse en buen estado físico y con la mente despierta. Trabajar con una motoazada es agotador. Si tiene algún problema que se pueda agravar a causa de

este tipo de trabajo, consulte a su médico antes de utilizar la motoazada (Fig.1). Preste más atención antes de las pausas para descansar y hacia el final del turno de trabajo.

- 4 - Los niños, transeúntes y animales deben mantenerse a una distancia mínima de 15 metros del lugar de trabajo. No permita que se acerquen a la motoazada personas ni animales cuando la arranque o la utilice (Fig.2).
- 5 - Mientras trabaje con la motoazada, utilice siempre prendas protectoras de seguridad homologadas. Evite el uso de prendas sueltas, bufandas, corbatas o pulseras que puedan quedar atrapadas entre las ramas. Si tiene el pelo largo, recójase y protéjase (por ejemplo, con un pañuelo, gorra, casco, etc.). **Utilice botas de seguridad con suelas antideslizantes y refuerzos antiperforación. Utilice gafas protectoras o protectores faciales. Utilice protecciones contra el ruido: por ejemplo, protectores que reduzcan el nivel de ruido o tapones para los oídos. Póngase guantes protectores con el máximo poder de absorción de vibraciones (Fig.3-4-5-6).**
- 6 - Permita únicamente utilizar esta motoazada a aquellas personas que hayan leído este manual del operador o que hayan recibido las instrucciones adecuadas sobre al uso correcto de la motoazada.
- 7 - Compruebe la motoazada a diario para asegurarse de que todos sus dispositivos se encuentran en perfecto estado de funcionamiento.
- 8 - No utilice nunca la motoazada si está dañada, si se ha modificado o si se ha reparado o montado incorrectamente. No desmonte, dañe ni desactive ninguno de los dispositivos de seguridad. Sustituye de inmediato las herramientas de corte o los dispositivos de seguridad que se hayan deteriorado, roto o desmontado.
- 9 - Planifique previamente y con cuidado el trabajo. No se ponga a cortar hasta que el área de trabajo esté despejada y el suelo en el que vaya a trabajar sea seguro.
- 10 - Sólo personal competente puede realizar trabajos de mantenimiento en la motoazada, excepto los indicados en este manual.
- 11 - La motoazada es un producto destinado exclusivamente a triturar terrones y roturar el terreno. No se aconseja cortar otros tipos de material. Cualquier empleo diferente del indicado en estas instrucciones puede causar daños en la máquina y constituir graves peligros para las personas y los bienes.
- 12 - No está permitido conectar a la máquina herramientas o accesorios no especificados por el fabricante.

- 13 - No utilizar la máquina sin el cárter de protección de las herramientas giratorias.
- 14 - Es responsabilidad del usuario evaluar los riesgos potenciales del terreno por labrar y tomar todas las precauciones necesarias para garantizar su propia seguridad, especialmente en cuestas y en suelos irregulares, resbaladizos o inestables.
- 15 - Sobre las cuestas hay que trabajar con cautela, en sentido transversal, nunca en subida o en bajada. No utilizar la motoazada en terrenos con pendiente superior a 10° (17 %).
- 16 - El propietario o el usuario es responsable de los riesgos y accidentes sufridos por terceros y de los daños sufridos por bienes.
- 17 - En el momento de accionar las fresas giratorias, comprobar que no haya nadie delante o cerca de la máquina. Sostener firmemente el manillar, ya que tiende a bajarse en el momento del accionamiento.
- 18 - Durante el trabajo, mantener la distancia de seguridad con respecto a las fresas giratorias; esta distancia equivale a la longitud del manillar.
- 19 - En caso de uso en terrenos escarpados, el usuario debe asegurarse de que no haya nadie en un radio de 20 metros alrededor de la máquina. Es indispensable que el usuario permanezca al mando.
- 20 - La máquina puede estar equipada con diferentes accesorios. Es responsabilidad del propietario comprobar que las herramientas y los accesorios estén homologados conforme a la normativa de seguridad europea vigente. El uso de accesorios no homologados puede perjudicar su seguridad.
- 21 - Mantenga todas las etiquetas con las señales de peligro y seguridad en perfectas condiciones. Si alguna se estropea, sustitúyala de inmediato (vea pag.6-7).
- 22 - No utilice la máquina para una aplicación distinta de las que se indican en el manual (vea pag. 33).
- 23 - Tener siempre el manual al alcance de la mano. Si se extravía el manual, pedir otro ejemplar.

**⚠ ADVERTENCIA:** Nunca utilice una máquina con dispositivos de seguridad defectuosos. Las operaciones de comprobación y mantenimiento de los dispositivos de seguridad se describen en esta sección. Si detecta problemas en la máquina durante las comprobaciones, póngase en contacto con el agente del servicio de reparación.



5



6

Slovensky

**PRAVIDLÁ BEZPEČNOSTI**

**⚠ POZOR:** Dlhodobé vystavenie vibráciám počas používania preorávač môže spôsobiť poškodenie ciev alebo nervov prstov, rúk a zápästia osobám so sklonsmi k poruchám obehu krvi alebo opuchom. Dlhodobé pracovanie v studenom počasí môže viesť k poškodeniu ciev aj u zdravých ľudí. Ak spozorujete symptómy ako trpnutie, bolesť, stratu citlivosti, zmeny farby pokožky alebo jej vzhľadu, prípadne stratu citlivosti prstov, rúk alebo zápästia, okamžite prestaňte stroj používať a vyhľadajte lekára.

**⚠ UPOZORNENIE:** Pokiaľ je správne používaná je preorávač píla rýchlym pomocníkom a účinným nástrojom. Pokiaľ je používaná nesprávne alebo bez správnych pravidiel bezpečnosti, môže sa stať nebezpečným nástrojom. Aby bola vaša práca vždy príjemná a bezpečná, dodržujte vždy prísne bezpečnostné pravidlá, ktoré sú uvedené v tomto návode na použitie.

**⚠ POZOR:** Štartovací systém jednotky produkuje elektromagnetické pole veľmi nízkej intenzity. Toto pole môže rušiť činnosť niektorých pacemakerov. Na zníženie rizika vážnych alebo smrteľných poranení, by sa osoby s pacemakerom mali poradiť so svojim lekárom a výrobcom pacemakera ešte pred používaním tohto stroja.

**⚠ UPOZORNENIE!** – Používanie stroja môžu obmedzovať vnútroštátne predpisy.

- 1 - Prečítajte si pozorne tento návod tak, aby ste ho dokonale pochopili ešte pred používaním stroja a mohli dodržiavať všetky bezpečnostné predpisy, opatrenia a pokyny na obsluhu stroja.
- 2 - Preorávač môžu používať iba dospelé osoby, ktoré pochopili a môžu dodržiavať bezpečnostné predpisy, opatrenia a pokyny na obsluhu uvedené v tomto návode. Nedovoľte, aby preorávač používali deti a mladiství.
- 3 - S preorávač nemanipulujte, ani ho nepoužívajte, ak ste unavení, chorí alebo rozrušení alebo ak ste požíli alkohol, drogy alebo lieky. Váš fyzický a duševný stav musí byť dobrý a musíte byť ostražití. Práca s preorávač je namáhavá. Ak ste v stave, ktorý by sa mohol namáhavou prácou zhoršiť, pred prácou s preorávač sa poraďte s vaším lekárom (Obr.1). Pred prestávkami a pred ukončením vašej práce zvýšte pozornosť.

- 4 - Nedovoľte deťom, iným osobám, alebo zvieratám, aby sa priblížili na viac ako 15 metrov od pracovnej oblasti. Nedovoľte iným osobám, ani zvieratám, aby boli pri štarotvaní alebo práci s preorávač v jeho blízkosti (Obr.2).
- 5 - Počas práce s preorávač vždy používajte homologizovaný ochranný bezpečnostný odev. Nenoste odev, šály, viazanky, ani náramky, ktoré sa môžu zachytiť do konárov. Ak máte dlhé vlasy, zopnite ich a chráňte ich (napríklad šatkou, čiapkou, prilbou a pod.). **Bezpečnostná obuv musí mať protišmykovú podrážku a vložku proti prerezaniu. Noste ochranné okuliare alebo štít na ochranu tváre. Používajte ochranné prostriedky sluchu: napríklad, slúchadlá na zníženie hluku alebo zátky do uší. Noste rukavice, ktoré maximálne pohlcujú vibrácie (Obr. 3-4-5-6).**
- 6 - Iným osobám dovoľte používať tento preorávač iba ak si prečítali tento návod na použitie alebo boli dostatočne vyškolení, aby ho mohli používať bezpečným a správnym spôsobom.
- 7 - Preorávač kontrolujte každý deň, aby ste zaistili, že všetky jeho zariadenia a iné časti z hľadiska bezpečnosti, boli funkčné.
- 8 - Nikdy nepoužívajte poškodený, modifikovaný alebo nesprávne opravený, či zmontovaný preorávač. Nevyberajte, nepoškodujte, ani nevyraďujte z činnosti žiadne bezpečnostné zariadenie. Rezné nástroje alebo bezpečnostné zariadenia vymeňte vždy ak sa poškodia, zlomia alebo budú odmontované.
- 9 - Prácu si starostlivo vopred naplánujte. Nezačínajte kopať, kým nevyčistíte pracovnú plochu a ak nemáte pevné body pre nohy.
- 10 - Všetky opravy preorávač, okrem operácií uvedených v tomto návode, musia vykonať vyškolení pracovníci servisu.
- 11 - Motorový preorávač je stroj určený výhradne na drvenie hrúd a preorávanie terénu. Neodporúča sa používať ho na vyžínanie iných materiálov. Akékoľvek iné použitie odlišné od použitia uvedeného v tomto návode môže spôsobiť poruchu stroja a predstavovať vážne nebezpečenstvo pre osoby a majetok.
- 12 - Nie je dovolené zapojiť k jednotke iné nástroje alebo príslušenstvo, ktoré nie sú odporúčané výrobcom.
- 13 - Spotrebič neštartujte, ak na ňom nie je ochranný kryt pohyblivých častí.
- 14 - Za zhodnotenie rizika vyplývajúceho z opracovania určitého terénu a za vykonanie všetkých ochranných

opatrení nevyhnutných na zaručenie vlastnej bezpečnosti, predovšetkým na svahoch, na nerovnomerných, šmyklavých alebo pohyblivých terénoch, nesie zodpovednosť obsluhujúci pracovník.

- 15 - V prípade preorávania svahov naplňte palivovú nádrž na menej ako do polovice, aby ste predišli únikom benzínu. Na svahoch pracujte vždy opatrne, postupujte priečne, nikdy v stúpaní alebo klesaní. Preorávač nepoužívajte na terénoch so sklonom prevyšujúcim 10° (17 %).
- 16 - Nezapadnite, že majiteľ alebo obsluhujúci pracovník nesú zodpovednosť za úrazy alebo riziká pre iné osoby, ako aj za ich majetok.
- 17 - Pri spustení rotujúcich lopatiek skontrolujte, či nikto nie je pred preorávačom alebo v jeho blízkosti. Držte riadidlá, ktorý inklinuje k pádu na ovládanie.
- 18 - Počas práce udržiavajte bezpečnostnú vzdialenosť od otáčajúcich sa frézy; táto vzdialenosť sa rovná dĺžke rukoväte.
- 19 - V prípade práce na strmých terénoch sa obsluhujúci pracovník musí uistiť, že sa nikto nepriblíži do vzdialenosti bližšej ako 20 metrov od stroja. Obsluhujúci pracovník musí ostať pri ovládaní stroja.
- 20 - Stroj môže byť vybavený rôznymi doplnkami. Za splnenie požiadaviek homologácie doplnkov stroja podľa platných bezpečnostných európskych predpisov zodpovedá majiteľ. Používanie nehomologovaných doplnkov môže byť nebezpečné.
- 21 - Všetky štítky a nálepky s výstražnou signalizáciou udržiavajte v dokonalom stave. V prípade poškodenia alebo opotrebovania ich treba včas vymeniť (Pozrite str. 6-7).
- 22 - Stroj nepoužívajte na iné účely ako sú uvedené v návode (pozrite ods. 33).
- 23 - Návod na použitie majte vždy v blízkosti. V prípade straty návodu si vyžiadajte jeho kópiu.

**⚠ POZOR:** Nikdy nepoužívajte stroj, ak jeho bezpečnostné zariadenia nefungujú správne. **Bezpečnostné zariadenia musíte kontrolovať a udržiavať podľa popisu v tejto časti. Ak stroj nezodpovedá podmienkam podľa popisu kontroly, zavolajte servis alebo autorizované stredisko a dajte stroj opraviť.**

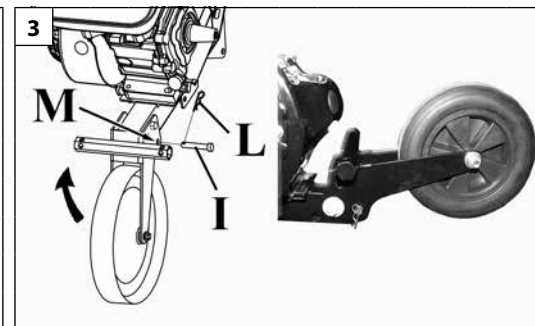
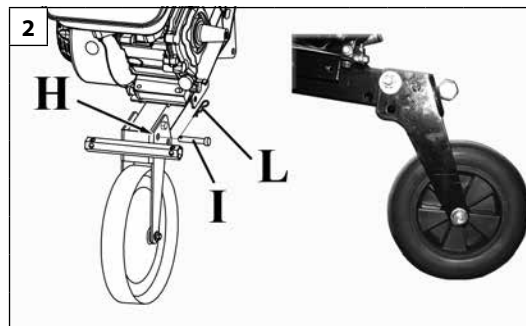
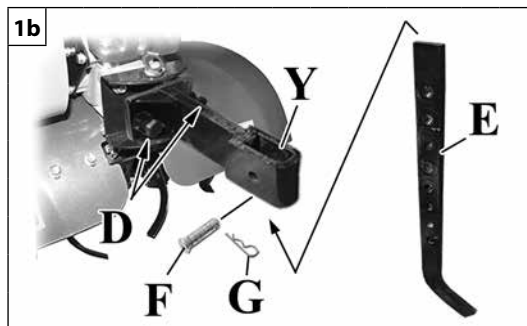
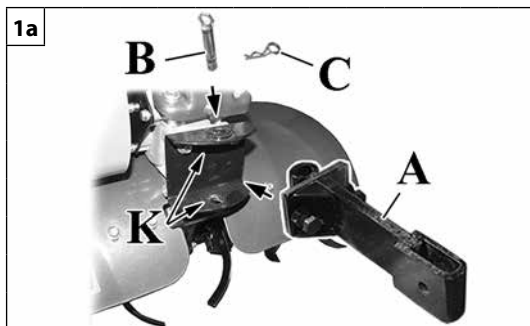

Italiano	English	Français
<b>ASSEMBLAGGIO</b>	<b>ASSEMBLY</b>	<b>ASSEMBLAGE</b>
<p><b>MONTAGGIO TIMONE</b>            Inserire il supporto timone (A, Fig.1a) in corrispondenza del foro centrale (K, Fig.1a) della staffa. Fissare il supporto timone con l'apposito perno B bloccandolo con la copiglia C (Fig.1a). Inserire il timone E (Fig.1b) nel foro del supporto timone (Y, Fig. 1b) e bloccarlo con il perno F e la copiglia G (Fig.1b). La profondità del timone (E, Fig.1b) può essere regolata in 8 posizioni sbloccando il perno F dalla copiglia G (Fig.1b). Una volta trovata la giusta altezza reinserire il perno F e bloccarlo con la copiglia G (Fig.1b). È possibile regolare anche l'oscillazione del timone utilizzando le viti D (Fig.1b).</p> <p><b>MONTAGGIO RUOTA DI TRASFERIMENTO</b>            Per bloccare la ruota in posizione di trasporto allineare i fori H (Fig.2) e inserire il perno I bloccandolo con la copiglia L. Alla fine del montaggio la ruota risulterà come in Fig.2. Per bloccare la ruota in posizione di lavoro sbloccarla dai fori H (Fig.2) e ribloccarla nei fori M (Fig.3). Alla fine del montaggio la ruota risulterà come in Fig.3.</p> <p><b>MONTAGGIO PIANTONE (Fig.4)</b>            Inserire il piantone P sul perno Q del supporto e bloccarlo con la vite R.</p> <p><b>AVVERTENZA</b> - Ingrassare le parti prima del montaggio.</p> <p><b>MONTAGGIO MANUBRIO (STEGOLE)</b>            Abbassare la leva di regolazione verticale (F, Fig.5) e posizionare il manubrio (D, Fig.5) nella sede del piantone. Fissare il manubrio con i due morsetti (T, Fig.6) e i quattro dadi (U, Fig.6).</p> <p><b>⚠ ATTENZIONE!</b> - Serrare i dadi in modo tale da permettere la rotazione del manubrio ed evitarne il bloccaggio (regolazione verticale).</p> <p>Montare la cover di protezione (N, Fig.7) utilizzando le apposite viti autofilettanti (O, Fig.7).</p>	<p><b>ASSEMBLING THE JACKLEG</b>            Offer the jackleg mounting (A, Fig.1a) to the central hole (K, Fig.1a) of the bracket. Secure the mounting with the relative pin B, locking in position with the R-clip C (Fig.1a). Fit the jackleg E (Fig.1b) to the socket of the mounting (Y, Fig. 1b) and secure with the pin F and the R-clip G (Fig.1b). The height of the jackleg (E, Fig.1b) is adjustable through 8 positions, releasing the pin F from the R-clip G (Fig.1b). Once the leg is set at the right height, insert the pin F again and secure with the R-clip G (Fig.1b). The side-to-side movement of the jackleg can also be adjusted by means of screws D (Fig.1b).</p> <p><b>ASSEMBLING THE WHEELS</b>            To lock wheel in the transport position align holes "H" (Fig.2) and insert pin "I" securing it with cotter "L". Once it is installed, the wheel will appear as shown in Fig.2. To lock the wheel in the working position free it from restraint in holes "H" (Fig.2) and secure it instead using holes "M" (Fig.3). At the end of the assembly process the wheel will appear as shown in Fig.3.</p> <p><b>ASSEMBLING THE STEERING COLUMN (Fig.4)</b>            Insert steering column P over boss Q on the support and secure with screw R.</p> <p><b>IMPORTANT</b> - Grease the parts prior to assembly.</p> <p><b>ASSEMBLING THE HANDLEBAR</b>            Lower the vertical adjustment lever (F, Fig.5) and position the handlebar (D, Fig.5) in its seat on the steering column. Secure the handlebar with the two U-bolts (T, Fig.6) and four nuts (U, Fig.6).</p> <p><b>⚠ NOTE!</b> - Tighten the nuts sufficiently to allow the handlebar to rotate, without locking it (vertical adjustment).</p> <p>Fit the cover (N, Fig.7) using the supplied self-tapping screws (O, Fig.7).</p>	<p><b>MONTAGE DU TIMON</b>            Insérer le support du timon (A, Fig.1a) dans l'orifice central (K, Fig.1a) de l'étrier. Fixer le support du timon à l'aide de l'axe B en le bloquant avec la goupille C (Fig.1a). Insérer le timon E (Fig.1b) dans l'orifice du support du timon (Y, Fig. 1b) et le bloquer à l'aide de l'axe F et de la goupille G (Fig.1b). Possibilité de régler la profondeur du timon (E, Fig.1b) sur 8 positions en débloquent l'axe F de la goupille G (Fig.1b). Reposer l'axe F et le bloquer à l'aide de la goupille G (Fig.1b) après avoir trouvé la hauteur de travail. Il est également possible de régler l'oscillation du timon à l'aide des vis D (Fig.1b).</p> <p><b>MONTAGE DE LA ROUE DE DÉPLACEMENT</b>            Pour bloquer la roue en position de transport, aligner les trous H (Fig.2) et insérer l'axe I en le bloquant à l'aide de la goupille L. Une fois le montage terminé, la roue doit être positionnée comme le montre la Fig.2. Pour bloquer la roue en position de travail, la débloquent des trous H (Fig.2) et la bloquer de nouveau dans les trous M (Fig.3). Une fois le montage terminé, la roue doit être positionnée comme le montre la Fig.3.</p> <p><b>MONTAGE DE LA COLONNE (Fig.4)</b>            Insérer la colonne P sur l'axe Q du support et le bloquer avec la vis R.</p> <p><b>AVERTISSEMENT</b> - Graisser les parties avant le montage.</p> <p><b>MONTAGE DU GUIDON (MANCHERONS)</b>            Abaisser le levier de réglage vertical (F, Fig.5) et positionner le guidon (D, Fig.5) dans le logement de la colonne. Fixer le guidon à l'aide des deux étriers de fixation (T, Fig.6) et les quatre écrous (U, Fig.6).</p> <p><b>⚠ ATTENTION!</b> - Serrer les écrous de manière à pouvoir pivoter le guidon sans qu'il se bloque (réglage vertical).</p> <p>Monter le carter de protection (N, Fig.7) avec les vis autotaraudeuses appropriées (O, Fig.7).</p>

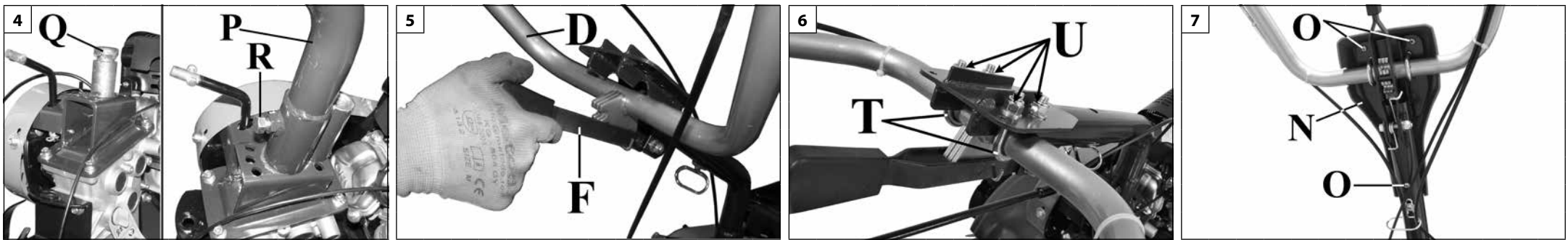

Deutsch	Español	Slovensky
<p align="center"><b>MONTAGE</b></p>	<p align="center"><b>MONTAJE</b></p>	<p align="center"><b>MONTÁŽ</b></p>
<p><b>EINBAU DES HACKSPORNS</b> Setzen Sie den Halter des Hacksporns (A, Abb.1a) in die mittlere Bohrung (K, Abb.1a) des Bügels ein. Befestigen Sie den Halter des Hacksporn mit Stift B und Sicherungssplint C (Abb.1a). Stecken Sie den Hacksporn E (Abb.1b) in die Bohrung des Halters (Y, Abb.1b) und sichern Sie ihn mit dem Stift F und dem Splint G (Abb.1b). Die Tiefeneinstellung des Hacksporns (E, Abb.1b) ist durch Lösen des Stifts F vom Sicherungssplint G (Abb.1b) in 8 Positionen möglich. Setzen Sie dann bei richtiger Höheneinstellung den Stift F ein und arretieren Sie ihn mit dem Sicherungssplint G (Abb.1b). Mit den Schrauben D kann auch die Neigung des Hacksporns eingestellt werden (Abb.1b).</p> <p><b>EINBAU DES STÜTZRADS</b> Um das Rad in Transportstellung zu blockieren, die Bohrungen H (Abb.2) in Übereinstimmung bringen, den Stift I einstecken und mit dem Splint L blockieren. Nach erfolgtem Einbau muss das Rad aussehen wie auf Abb.2 gezeigt. Um das Rad in Arbeitsstellung zu blockieren, muss es aus den Bohrungen H (Abb.2) gelöst, und in den Bohrungen M (Abb.3) wieder blockiert werden. Nach erfolgtem Einbau muss das Rad aussehen wie auf Abb.3 gezeigt.</p> <p><b>EINBAU DER LENKSÄULE (Abb.4)</b> Setzen Sie Lenksäule P auf den Bolzen Q der Halterung und sichern Sie sie mit der Schraube R.</p> <p><b>WARNHINWEIS</b> - Schmieren Sie die Teile vor dem Einbau.</p> <p><b>EINBAU DES LENKHOLMS</b> Senken Sie den senkrechten Einstellhebel (F, Abb.5) und setzen Sie den Lenkholm (D, Abb.5) in die Aufnahme der Lenksäule ein. Befestigen Sie den Lenkholm mit den beiden Klemmen (T, Abb.6) und den vier Muttern (U, Abb.6).</p> <p><b>⚠ ACHTUNG!</b> - Ziehen Sie die Muttern so fest, dass der Lenkholm freigängig gedreht werden kann und nicht gesperrt ist (senkrechte Einstellung).</p> <p>Bringen Sie die Schutzabdeckung (N, Abb.7) mit den selbstschneidenden Schrauben (O, Abb.7) P an.</p>	<p><b>MONTAJE DEL TIMÓN</b> Inserte el soporte del timón (A, Fig. 1a) de modo que el cilindro terminal quede alineado con los dos orificios (K, Fig. 1a) de la guía. Fije el soporte del timón con el perno B y bloquéelo con el pasador C (Fig. 1a). Introduzca el timón (E, Fig. 1b) en el orificio del soporte (Y, Fig. 1b) y bloquéelo con el perno F y el pasador G (Fig. 1b). La profundidad del timón (E, Fig. 1b) se puede regular en ocho posiciones, previa extracción del pasador G y del perno F (Fig. 1b). Una vez encontrada la altura adecuada, coloque nuevamente el perno F y bloquéelo con el pasador G (Fig. 1b). La oscilación el timón también se puede regular con los tornillos (D, Fig. 1b).</p> <p><b>MONTAJE DE LA RUEDA DE TRANSPORTE</b> Para sujetar la rueda en posición de transporte, alinear los agujeros H (Fig. 2) e introducir el pasador I bloqueándolo por el pasador hendido L. Al final del montaje la rueda resultará como en la Fig. 2. Para sujetar la rueda en posición de trabajo, soltarla de los agujeros H (Fig. 2) y sujetarla otra vez en los agujeros M (Fig. 3) Al final del montaje la rueda resultará como en la Fig. 3.</p> <p><b>MONTAJE DE LA COLUMNA (fig. 4)</b> Encaje la columna P en el vástago Q del soporte y bloquéela con el tornillo R.</p> <p><b>ADVERTENCIA</b> - Engrase las piezas antes del montaje.</p> <p><b>MONTAJE DEL MANILLAR (BRAZOS)</b> Baje la palanca de regulación vertical (F, fig. 5) y ubique el manillar (D, fig. 5) en el alojamiento de la columna. Fije el manillar con las dos grapas (T, fig. 6) y las cuatro tuercas (U, fig. 6).</p> <p><b>⚠ ATENCIÓN</b> - Apriete las tuercas de modo tal que el manillar pueda girar sin bloquearse (regulación vertical).</p> <p>Aplice la protección (N, fig. 7) con los tornillos autorroscantes (O, fig. 7).</p>	<p><b>MONTÁŽ KORMIDLA</b> Vsuňte držiak kormidla (A, Obr. 1a) v mieste stredného otvoru (K, Obr. 1a) na konzolu. Držiak kormidla upevnite príslušný čapom B zablokovaním so závlačkou C (Obr. 1a). Vsuňte kormidlo E (Obr. 1b) do otvoru držiaka kormidla (Y, Obr. 1b) a zaistite ho čapom F a závlačkou G (Obr. 1b). Hĺbka kormidla (E, Obr. 1b) sa dá nastaviť v 8 polohách po uvoľnení čapu F zo závlačky G (Obr. 1b). Po zistení správnej výšky znovu vsuňte čap F a zablokujte ho závlačkou G (Obr. 1b). Dá sa regulovať aj oscilácia kormidla, a to pomocou skrutiek D (Obr. 1b).</p> <p><b>MONTÁŽ PREMIESTŇOVACIEHO KOLESA</b> Aby ste mohli koleso zaistiť na mieste na prepravu, zarovnajete otvory H (Obr.2) a vsuňte čap I, zablokujte ho závlačkou L. Na konci montáže bude koleso ako na Obr.2. Aby ste mohli koleso zaistiť v pracovnej polohe, uvoľnite ho z otvorov H (Obr.2) a opäť ho zablokujte v otvoroch M (Obr.3). Po montáži bude koleso ako na obr.3.</p> <p><b>MONTÁŽ STĹPIKA RIADENIA (Obr.4)</b> Vsuňte stĺpik riadenia P na čap Q držiaka a zaistite ho skrutkou R.</p> <p><b>UPOZORNENIE</b> - Pred montážou diely namažte.</p> <p><b>MONTÁŽ DVOJRAMENNÉHO DRŽADLA (RAMENÁ DRŽADLA)</b> Znížte páku na vertikálnu reguláciu (F, Obr.5) a umiestnite držadlo (D, Obr.5) na miesto riadiaceho stĺpika. Upevnite držadlo dvoma svorkami (T, Obr.6) a štyrmi maticami (U, Obr.6).</p> <p><b>⚠ POZOR!</b> - Utiahnite matice tak, aby ste umožnili otočenie držadla a zabránili jeho zablokovaniu (vertikálna regulácia).</p> <p>Namontujte ochranný kryt (N, Obr. 7) pomocou príslušným samorezných skrutiek (O, Obr. 7).</p>

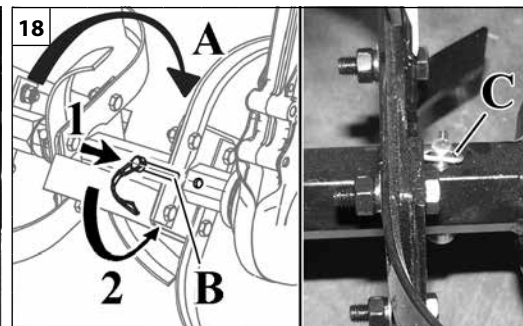
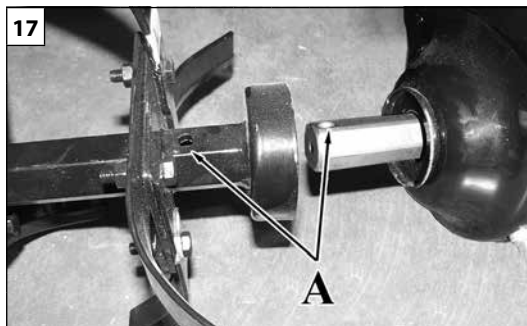

Italiano	English	Français
<b>ASSEMBLAGGIO</b>	<b>ASSEMBLY</b>	<b>ASSEMBLAGE</b>
<p><b>MONTAGGIO OTTURATORE</b>            Introdurre l'otturatore (V, Fig.16) nell'apposito foro sul piantone e bloccarlo tramite la ghiera filettata (Z, Fig.16).</p> <p><b>AVVERTENZA</b> - Ingrassare le parti prima del montaggio.</p> <p><b>MONTAGGIO FRESE</b>  <b>Larghezza taglio 85:</b>            L'albero porta attrezzi è realizzato con un profilo esagonale per consentire l'istallazione rapida delle frese:</p> <ul style="list-style-type: none"> <li>• Ingrassare imboccatura fresa e montare verificando che i due fori di fissaggio A siano correttamente allineati (Fig.17).</li> <li>• Inserire (1) il perno (B, Fig.18) nel foro (A, Fig.17). Ruotare (2) la molla di blocco del perno, nel senso contrario alla rotazione della marcia avanti (vedi freccia A) delle zappe, fissandolo al perno (C, Fig.18) per evitarne la fuoriuscita.</li> </ul> <p><b>⚠ ATTENZIONE! In caso di montaggio non corretto del perno, questo si può sganciare compromettendo il funzionamento della macchina dando luogo a danni alla stessa e a rischi per la sicurezza dell'operatore!</b></p> <p><b>⚠ ATTENZIONE – Montare le frese verificando che il tagliente delle zappette sia sempre rivolto nella direzione di marcia (vedi freccia A Fig.19)</b></p> <p><b>⚠ ATTENZIONE – Nel montaggio fasare la fresa come rappresentato in Fig.19.</b></p>	<p><b>ASSEMBLING THE OBTURATOR</b>            Insert the obturator (V, Fig.16) into the bore in the steering column and secure it with the plug nut (Z, Fig.16).</p> <p><b>IMPORTANT</b> - Grease the parts prior to assembly.</p> <p><b>FITTING THE ROTORS</b>  <b>85 cm tillage width:</b>            The toolholder has a hexagonal cross-section to enable quick installation of the rotors:</p> <ul style="list-style-type: none"> <li>• Grease the rotor opening and fit the rotor, making sure that the two fixing holes "A" are correctly aligned (Fig.17).</li> <li>• Insert (1) the pin (B, Fig.18) into the hole (A, Fig.17). Rotate (2) the pin locking spring in the direction opposite to the forward rotation direction (see arrow A) of the rotor, securing it to the pin (C, Fig.18) to prevent dislocation.</li> </ul> <p><b>⚠ WARNING! If the pin is fitted incorrectly, it may become detached and impair operation of the machine with resulting damage to the machine and operator safety risks!</b></p> <p><b>⚠ WARNING – When fitting the rotors ensure blades cutting edge is always facing the direction of travel (see arrow "A" Fig.19)</b></p> <p><b>⚠ WARNING – When fitting the rotor, adjust it as shown in Fig.19.</b></p>	<p><b>MONTAGE DE L'OBTURATEUR</b>            Introduire l'obturateur (V, Fig.16) dans le trou approprié sur la colonne et le bloquer avec la bague filettée (Z, Fig.16).</p> <p><b>AVERTISSEMENT</b> - Graisser les parties avant le montage.</p> <p><b>MONTAGE DES FRAISES</b>  <b>Largueur de coupe 85 :</b>            Le profil de l'arbre porte-outils est hexagonal pour permettre d'installer les fraises plus rapidement :</p> <ul style="list-style-type: none"> <li>• Graisser l'emmanchement de la fraise et la monter en s'assurant que les deux orifices de fixation A sont alignés correctement (Fig.17).</li> <li>• Insérer (1) l'axe (B, Fig.18) dans l'orifice (A, Fig.17). Tourner (2) le ressort de retenue de l'axe dans le sens inverse à celui de rotation de la marche avant (voir flèche A) des houes, et le fixer sur l'axe (C, Fig.18) pour éviter qu'il ne dépasse.</li> </ul> <p><b>⚠ ATTENTION ! Si l'axe n'est pas monté correctement, il pourrait se détacher et compromettre le fonctionnement de la machine, entraînant des dommages matériels et mettant en danger la sécurité de l'opérateur !</b></p> <p><b>⚠ ATTENTION – Monter les fraises en s'assurant que le tranchant des houes est toujours tourné dans le sens de marche (voir flèche A Fig.19)</b></p> <p><b>⚠ ATTENTION – Lors du montage, caler la fraise comme le montre la Fig.19.</b></p>



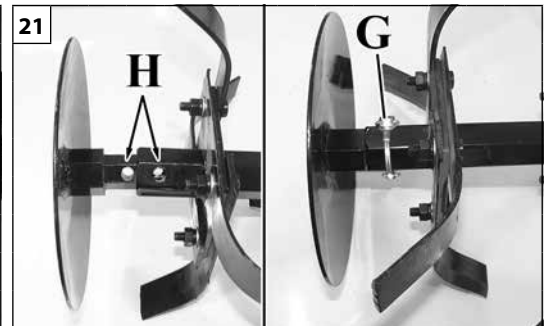
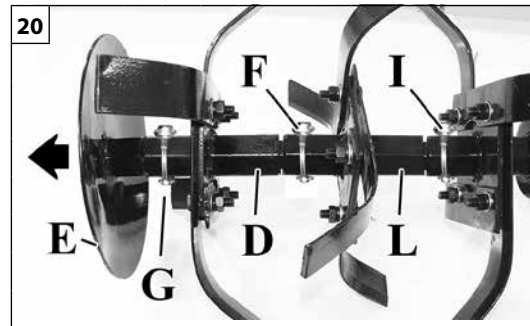
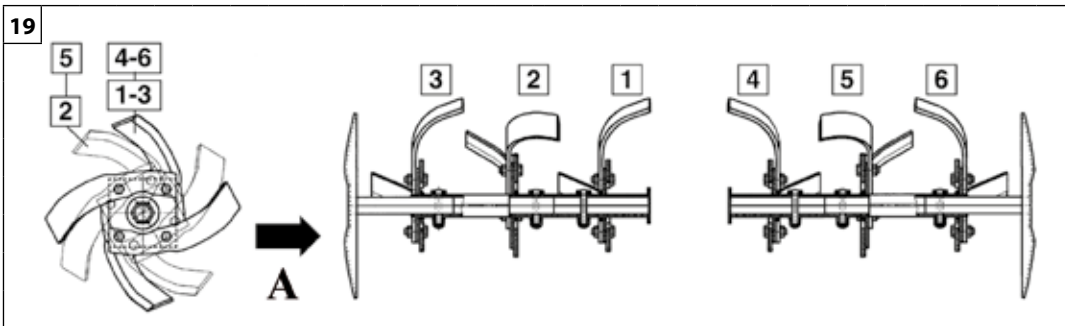

Deutsch	Español	Slovensky
<b>MONTAGE</b>	<b>MONTAJE</b>	<b>MONTÁŽ</b>
<p><b>EINBAU DES VERSCHLUSSES</b> Führen Sie den Verschluss (V, Abb.16) in die entsprechende Bohrung an der Lenksäule ein und sichern Sie ihn mit dem Gewinding (Z, Abb.16).</p> <p><b>WARNHINWEIS</b> - Schmieren Sie die Teile vor dem Einbau.</p> <p><b>EINBAU DER FRÄSEN</b> <b>Schnittbreite 85:</b> Die Werkzeugwelle ist mit Sechskantprofil zum Schnelleinbau der Fräsen ausgeführt:</p> <ul style="list-style-type: none"> <li>Fetten Sie die Fräsenaufnahme und achten Sie beim Einbau auf die Fluchtung der beiden Befestigungsbohrungen A (Abb.17).</li> <li>Stecken Sie (1) den Stift (B, Abb.18) in die Öffnung (A, Abb.17). Drehen Sie (2) die Sperrfeder des Stiftes gegen die Drehrichtung im Vorwärtsgang (siehe Pfeil A) der Hacken und befestigen Sie ihn am Stift (C, Abb.18), damit er nicht herausfallen kann.</li> </ul> <p><b>⚠ ACHTUNG! Wenn der Stift nicht korrekt eingebaut wird, kann er sich lösen und den Betrieb der Maschine beeinträchtigen. Dadurch kann die Maschine beschädigt und die Sicherheit des Bedieners gefährdet werden!</b></p> <p><b>⚠ ACHTUNG – Beim Einbau der Fräsen muss die Messerschneide in Fahrtrichtung ausgerichtet sein (siehe Pfeil A Abb.19).</b></p> <p><b>⚠ ACHTUNG – Führen Sie beim Einbau die Phaseneinstellung der Fräse gemäß Abb.19 durch.</b></p>	<p><b>MONTAJE DEL OBTURADOR</b> Introduzca el obturador (V, fig. 16) en el orificio correspondiente de la columna y bloquéelo con la tuerca (Z, fig. 16).</p> <p><b>ADVERTENCIA</b> - Engrase las piezas antes del montaje.</p> <p><b>MONTAJE DE LAS FRESAS</b> <b>Ancho de corte 85 cm:</b> El eje soporte herramientas tiene un perfil hexagonal para permitir la instalación rápida de las fresas:</p> <ul style="list-style-type: none"> <li>Engrasar la boca de la fresa e instalar comprobando que los dos agujeros de fijación A están alineados correctamente (Fig. 17).</li> <li>Introducir (1) el perno (B, Fig. 18) en el orificio (A, Fig. 17). Girar (2) el muelle de bloqueo del perno en el sentido contrario a la rotación en marcha adelante de las palas (ver flecha A), y fijarlo al perno (C, Fig. 18) para evitar que este se salga.</li> </ul> <p><b>⚠ ¡ATENCIÓN! Si el perno no está bien montado, se puede desenganchar con riesgo de causar daño a la máquina y lesiones al usuario.</b></p> <p><b>⚠ ATENCIÓN – Montar las fresas comprobando que el corte de las azadillas quede siempre orientado en la dirección de marcha (ver flecha A Fig.19)</b></p> <p><b>⚠ ATENCIÓN – En el montaje, poner en fase la fresa como ilustrado en la Fig. 19.</b></p>	<p><b>MONTÁŽ UZÁVERU</b> Vsuňte uzáver (V, Obr.16) do príslušného otvoru na riadiacom stĺpiku a zablokujte ho objímkou so závitom (Z, Obr.16).</p> <p><b>UPOZORNENIE</b> - Pred montážou diely namažte.</p> <p><b>MONTÁŽA REZIL</b> <b>Šírka záberu 85 cm:</b> Nosný hriadeľ nástrojov je vyrobený s hexagonálnym profilom, čo umožňuje rýchlu montáž fréz:</p> <ul style="list-style-type: none"> <li>Namažte ústie frézy a namontujte ho, pričom skontrolujte, či sú správne zarovnané dva upevňovacie otvory A (Obr.17).</li> <li>Vsuňte (1) čap (B, obr.18) do otvoru (A, obr.17). Otočte (2) pružinu blokujúcu čap v smere proti otáčaniu chodu motýk dopredu (pozrite šípku A), pričom upevnite čap (C, obr.18), aby sa nevyvliekol.</li> </ul> <p><b>⚠ POZOR! V prípade nesprávnej montáže čapu sa čap môže uvoľniť a ohroziť správnu funkčnosť stroja, spôsobiť jeho poškodenie a ohroziť bezpečnosť pracovníka!</b></p> <p><b>⚠ POZOR – Pri montáži fréz dávajte pozor, aby rezná časť lopatiek bola otočená v smere postupu (pozrite šípku A Obr.19)</b></p> <p><b>⚠ POZOR – Pri montáži upravte fázy frézy ako na Obr.19.</b></p>

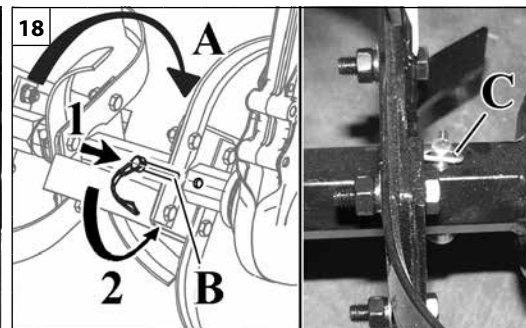
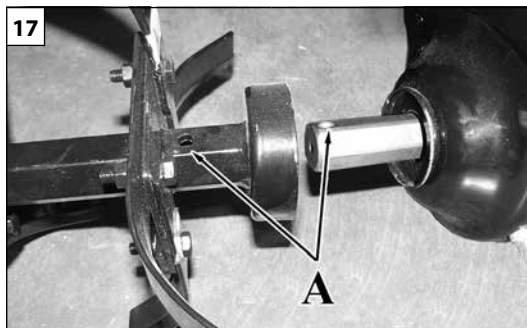
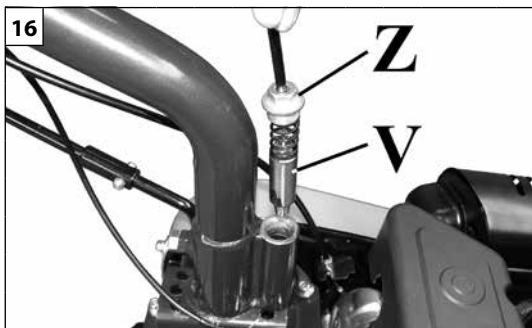

Italiano	English	Français
<p align="center"><b>ASSEMBLAGGIO</b></p>	<p align="center"><b>ASSEMBLY</b></p>	<p align="center"><b>ASSEMBLAGE</b></p>
<p><b>È possibile l'utilizzo di questa macchina con una minor larghezza di fresatura (65 cm):</b></p> <ul style="list-style-type: none"> <li>• Smontare prolunga fresa D dalla fresa togliendo il perno (F, Fig.20)</li> <li>• Smontare disco di protezione E dalla prolunga fresa D togliendo il perno (G, Fig.20)</li> <li>• Montare il disco di protezione sulla fresa verificando che i due fori di fissaggio H siano correttamente allineati (Fig.21).</li> <li>• Bloccare il disco di protezione utilizzando l'apposito perno (G, Fig.21). Fissare poi il perno con il gancio per evitarne la fuoriuscita.</li> </ul> <p><b>È possibile l'utilizzo di questa macchina con una minor larghezza di fresatura (35 cm):</b></p> <ul style="list-style-type: none"> <li>• Smontare prolunga fresa D dalla fresa togliendo il perno (F, Fig.20)</li> <li>• Smontare prolunga fresa L dalla fresa togliendo il perno (I, Fig.20)</li> <li>• Smontare disco di protezione E dalla prolunga fresa D togliendo il perno (G, Fig.20)</li> <li>• Montare il disco di protezione sulla fresa verificando che i due fori di fissaggio H siano correttamente allineati (Fig.21).</li> <li>• Bloccare il disco di protezione utilizzando l'apposito perno (G, Fig.21). Fissare poi il perno con il gancio per evitarne la fuoriuscita.</li> </ul>	<p><b>The machine can be set to a narrower tillage width (65 cm):</b></p> <ul style="list-style-type: none"> <li>• Remove rotor extension "D" from rotor by removing pin (F Fig.20)</li> <li>• Remove disc "E" from rotor extension "D" by removing pin (G Fig.20)</li> <li>• Fit the safety disc to the rotor, making sure that the two fixing holes "H" are correctly aligned (Fig.21).</li> <li>• Secure safety disc using the pin (G Fig.21) provided. Now secure the pin with the catch to prevent it from dropping out.</li> </ul> <p><b>The machine can be set to a narrower tillage width (35 cm):</b></p> <ul style="list-style-type: none"> <li>• Remove rotor extension "D" from rotor by removing pin (F Fig.20)</li> <li>• Remove rotor extension "L" from rotor by removing pin (I Fig.20)</li> <li>• Remove disc "E" from rotor extension "D" by removing pin (G Fig.20)</li> <li>• Fit the safety disc to the rotor, making sure that the two fixing holes "H" are correctly aligned (Fig.21).</li> <li>• Secure safety disc using the pin (G Fig.21) provided. Now secure the pin with the catch to prevent it from dropping out.</li> </ul>	<p><b>Il est possible d'utiliser cette machine avec une largeur de coupe réduite (65 cm) :</b></p> <ul style="list-style-type: none"> <li>• Démontez la rallonge de la fraise D après avoir ôté l'axe (F, Fig.20)</li> <li>• Démontez le disque de protection E de la rallonge de la fraise D après avoir ôté l'axe (G, Fig.20)</li> <li>• Monter le disque de protection sur la fraise en s'assurant que les deux orifices de fixation H sont alignés correctement (Fig.21).</li> <li>• Bloquer le disque de protection à l'aide l'axe correspondants (G, Fig.21). Fixer l'axe à l'aide du crochet pour éviter qu'il ne s'échappe.</li> </ul> <p><b>Il est possible d'utiliser cette machine avec une largeur de coupe réduite (35 cm) :</b></p> <ul style="list-style-type: none"> <li>• Démontez la rallonge de la fraise D après avoir ôté l'axe (F, Fig.20)</li> <li>• Démontez la rallonge de la fraise L après avoir ôté l'axe (I, Fig.20)</li> <li>• Démontez le disque de protection E de la rallonge de la fraise D après avoir ôté l'axe (G, Fig.20)</li> <li>• Monter le disque de protection sur la fraise en s'assurant que les deux orifices de fixation H sont alignés correctement (Fig.21).</li> <li>• Bloquer le disque de protection à l'aide l'axe correspondants (G, Fig.21). Fixer l'axe à l'aide du crochet pour éviter qu'il ne s'échappe.</li> </ul>

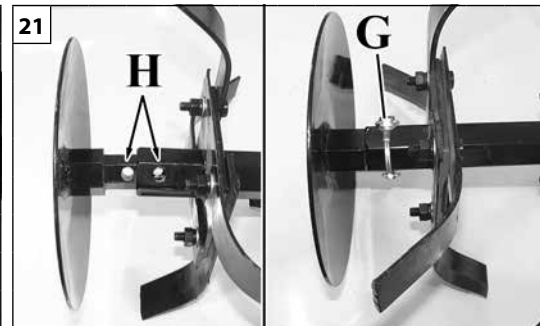
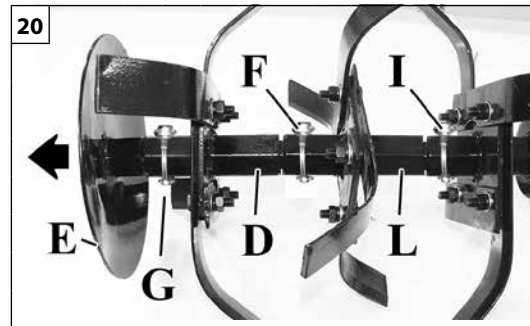
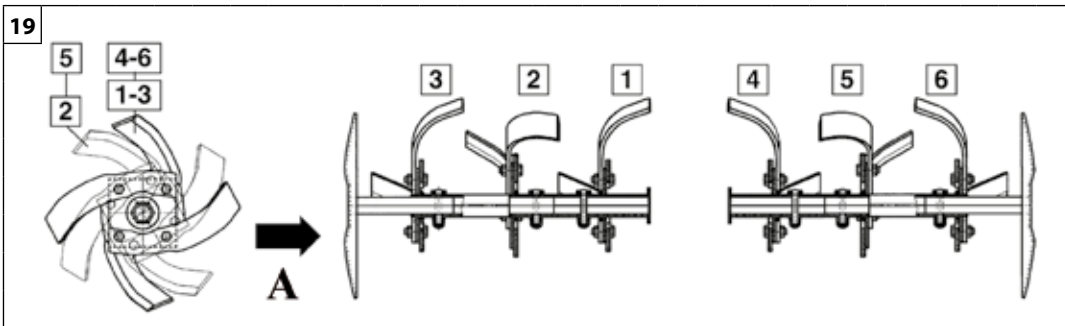



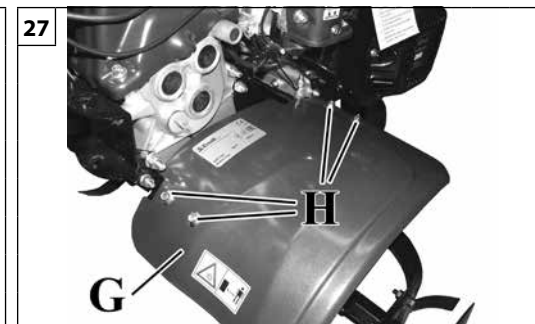
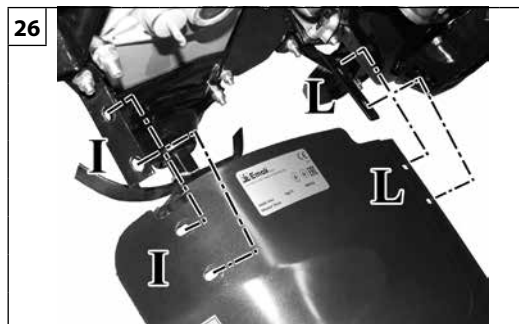
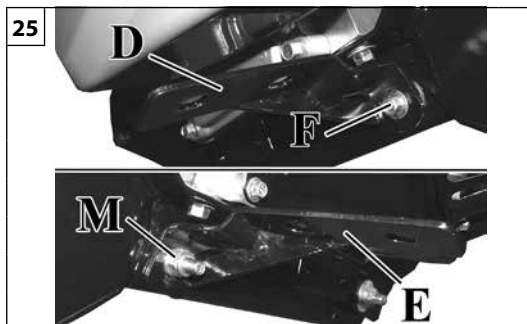
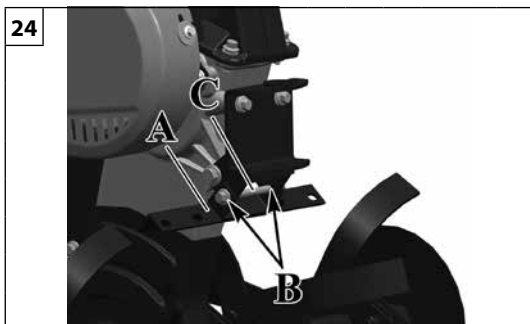



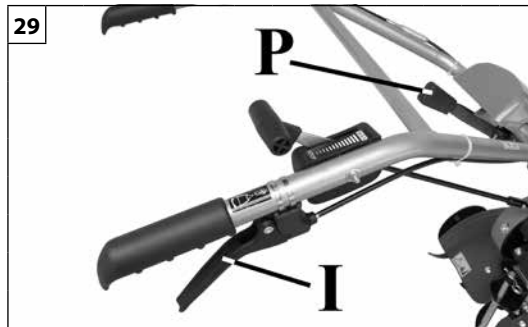
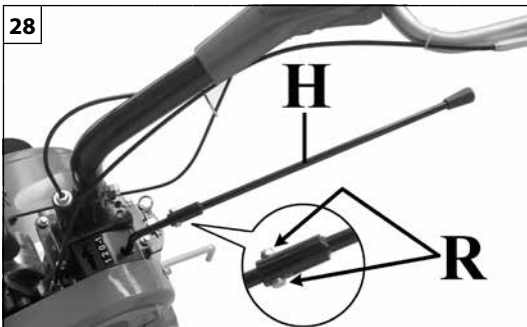

Deutsch	Español	Slovensky
<b>MONTAGE</b>	<b>MONTAJE</b>	<b>MONTÁŽ</b>
<p><b>Der Einsatz dieses Gerät ist auch mit geringerer Arbeitsbreite möglich (65 cm):</b></p> <ul style="list-style-type: none"> <li>Entfernen Sie Stift und bauen Sie die Fräsverbreiterung D von der Fräse aus (F, Abb.20).</li> <li>Entfernen Sie Stift und bauen Sie die Schutzscheibe E von der Fräsverbreiterung D aus (G, Abb.20).</li> <li>Bringen Sie die Schutzscheibe an der Fräse an und überprüfen Sie die perfekte Fluchtung der beiden Befestigungsbohrungen (Abb.21).</li> <li>Fixieren Sie die Schutzscheibe mit Stift (G, Abb.21). Sichern Sie dann den Stift mit der Klammer gegen Lockerung.</li> </ul> <p><b>Der Einsatz dieses Gerät ist auch mit geringerer Arbeitsbreite möglich (35 cm):</b></p> <ul style="list-style-type: none"> <li>Entfernen Sie Stift und bauen Sie die Fräsverbreiterung D von der Fräse aus (F, Abb.20).</li> <li>Entfernen Sie Stift und bauen Sie die Fräsverbreiterung L von der Fräse aus (I, Abb.20).</li> <li>Entfernen Sie Stift und bauen Sie die Schutzscheibe E von der Fräsverbreiterung D aus (G, Abb.20).</li> <li>Bringen Sie die Schutzscheibe an der Fräse an und überprüfen Sie die perfekte Fluchtung der beiden Befestigungsbohrungen (Abb.21).</li> <li>Fixieren Sie die Schutzscheibe mit Stift (G, Abb.21). Sichern Sie dann den Stift mit der Klammer gegen Lockerung.</li> </ul>	<p><b>Esta máquina puede ser utilizada con un ancho de fresado inferior (65 cm):</b></p> <ul style="list-style-type: none"> <li>Desmontar de la fresa la alargadera de fresa D quitando el perno (F, Fig.20)</li> <li>Desmontar de la alargadera el disco de protección E quitando el perno (G.Fig.20)</li> <li>Montar el disco de protección sobre la fresa, comprobando que los dos horificios de sujeción H estén alineados correctamente (Fig.21)</li> <li>Sujetar el disco de protección por medio del perno apropiado (G.Fig.21). Luego, sujetar el perno por el gancho para evitar su salida.</li> </ul> <p><b>Esta máquina puede ser utilizada con un ancho de fresado inferior (35 cm):</b></p> <ul style="list-style-type: none"> <li>Desmontar de la fresa la alargadera de fresa D quitando el perno (F, Fig.20)</li> <li>Desmontar de la fresa la alargadera de fresa L quitando el perno (I, Fig.20)</li> <li>Desmontar de la alargadera el disco de protección E quitando el perno (G.Fig.20)</li> <li>Montar el disco de protección sobre la fresa, comprobando que los dos horificios de sujeción H estén alineados correctamente (Fig.21)</li> <li>Sujetar el disco de protección por medio del perno apropiado (G.Fig.21). Luego, sujetar el perno por el gancho para evitar su salida.</li> </ul>	<p><b>Tento stroj sa dá použiť aj s menšou šírkou frézovania (65 cm):</b></p> <ul style="list-style-type: none"> <li>Odmontujte predĺženie frézy D z frézy odmontovaním čapom (F, Obr.20)</li> <li>Odmontujte ochranný disk E z predĺženia frézy D odmontovaním čapom (G, Obr.20)</li> <li>Namontujte ochranný disk na frézu, pričom skontrolujte, či sú správne zarovnané upevňovacie otvory H (Obr.21).</li> <li>Zaistite ochranný disk príslušnou čapom (G, Obr.21). Potom čap zaistite hačikom, aby sa nemohol vyvliecť.</li> </ul> <p><b>Tento stroj sa dá použiť aj s menšou šírkou frézovania (35 cm):</b></p> <ul style="list-style-type: none"> <li>Odmontujte predĺženie frézy D z frézy odmontovaním čapom (F, Obr.20)</li> <li>Odmontujte predĺženie frézy L z frézy odmontovaním čapom (I, Obr.20)</li> <li>Odmontujte ochranný disk E z predĺženia frézy D odmontovaním čapom (G, Obr.20)</li> <li>Namontujte ochranný disk na frézu, pričom skontrolujte, či sú správne zarovnané upevňovacie otvory H (Obr.21).</li> <li>Zaistite ochranný disk príslušnou čapom (G, Obr.21). Potom čap zaistite hačikom, aby sa nemohol vyvliecť.</li> </ul>



Italiano	English	Français
<p align="center"><b>ASSEMBLAGGIO</b></p>	<p align="center"><b>ASSEMBLY</b></p>	<p align="center"><b>ASSEMBLAGE</b></p>
<p><b>MONTAGGIO CARTER DI PROTEZIONE</b> Per montare i carter di protezione frese:</p> <ul style="list-style-type: none"> <li>• Allineare i fori B e montare la staffa di supporto A utilizzando la vite, la rondella e il dado C (Fig.24).</li> <li>• Montare le due staffe di supporto laterali D ed E utilizzando l'apposita vite F con la rondella e dado M (Fig.25).</li> </ul> <p><b>⚠ ATTENZIONE: Non serrare completamente i dadi delle staffe di supporto per permettere una maggior semplicità nel montaggio dei carter di protezione frese.</b></p> <ul style="list-style-type: none"> <li>• Allineare i fori delle staffe di supporto I ed L con i rispettivi fori dei carter di protezione (Fig.26).</li> <li>• Fissare i carter di protezione frese (G, fig.27) con le apposite viti, rondelle e dadi H.</li> </ul> <p><b>⚠ ATTENZIONE: Ricordarsi una volta completato il montaggio dei carter di protezione frese di serrare completamente i dadi delle staffe di supporto.</b></p> <p><b>ASTA LEVA CAMBIO (Fig. 28)</b> Montare l'asta leva cambio H sulla leva cambio utilizzando l'apposita vite e dado (R).</p>	<p><b>FITTING THE SAFETY GUARDS</b> To fit the rotor safety guards:</p> <ul style="list-style-type: none"> <li>• Align holes "B" and fit bracket "A" using screw, washer and nut "C" (Fig.24).</li> <li>• Fit the two side brackets "D" and "E" using screw "F" with washer and nut "M" (Fig.25).</li> </ul> <p><b>⚠ WARNING: Do not completely tighten the bracket nuts to facilitate installation of the rotor guards.</b></p> <ul style="list-style-type: none"> <li>• Align the bracket holes "I" and "L" with the respective holes in the guards (Fig.26).</li> <li>• Secure the rotors safety guards (G, Fig.15) using screws, washers and nuts "H".</li> </ul> <p><b>⚠ WARNING: Remember to fully tighten the bracket nuts once the rotor guards have been installed..</b></p> <p><b>GEARSHIFT LEVER ROD (Fig. 28)</b> Fit the gearshift lever rod H onto the gearshift lever using the bolt and nut (R).</p>	<p><b>MONTAGE DES CARTERS DE PROTECTION</b> Pour monter les carter de protection des fraises :</p> <ul style="list-style-type: none"> <li>• Aligner les orifices B et monter l'étrier de support A en utilisant la vis, la rondelle et l'écrou C (Fig.24).</li> <li>• Monter les deux étriers de support latéraux D et E à l'aide de la vis F avec la rondelle et l'écrou M (Fig.25).</li> </ul> <p><b>⚠ ATTENTION : Ne pas serrer les écrous des étriers de support à fond pour faciliter le montage des carter de protection des fraises.</b></p> <ul style="list-style-type: none"> <li>• Aligner les orifices des étriers de support I et L par rapport aux orifices correspondants sur les carter de protection (Fig.26).</li> <li>• Fixer les carter de protection des fraises (G, Fig.27) à l'aide des vis, des rondelles et des écrous H.</li> </ul> <p><b>⚠ ATTENTION : Après avoir monté les carter de protection des fraises, se rappeler de serrer à fond les écrous des étriers de support.</b></p> <p><b>TIGE DU LEVIER DE VITESSES (Fig. 28)</b> Monter la tige du levier de vitesses H sur le levier de vitesses à l'aide de la vis et de l'écrou (R).</p>
<p align="center"><b>PREPARAZIONE PER IL LAVORO</b></p>	<p align="center"><b>PREPARING FOR WORK</b></p>	<p align="center"><b>PRÉPARATION DU TRAVAIL</b></p>
<p><b>Manubrio</b> Per trovare la corretta posizione di lavoro dell'operatore, il manubrio può essere regolato nelle tre posizioni orizzontali utilizzando la leva di regolazione orizzontale del manubrio (I, Fig. 29) e nelle 5 posizioni in altezza utilizzando la leva di regolazione verticale del manubrio (P, Fig. 29).</p>	<p><b>Handlebar</b> To find the most comfortable working position for the operator, the handlebar can be adjusted through three horizontal positions, using the horizontal adjustment lever (I, Fig. 29), and 5 height positions, using the vertical adjustment lever (P, Fig. 29).</p>	<p><b>Guidon</b> Pour trouver la position correcte de travail de l'opérateur, le guidon peut être réglé dans les 3 positions horizontales à l'aide du levier de réglage horizontal du guidon (I, Fig. 29) et dans les 5 positions en hauteur à l'aide du levier de réglage vertical du guidon (P, Fig. 29).</p>



Deutsch	Español	Slovensky
<p align="center"><b>MONTAGE</b></p>	<p align="center"><b>MONTAJE</b></p>	<p align="center"><b>MONTÁŽ</b></p>
<p><b>EINBAU DES SCHUTZGEHÄUSES</b> Einbau der Fräsen-Schutzgehäuse:</p> <ul style="list-style-type: none"> <li>Die Bohrungen B ausrichten und den Haltebügel A mit der Schraube, der Unterlegscheibe und der Mutter C montieren (Abb. 24).</li> <li>Die zwei seitlichen Haltebügel D und E mit der Schraube F, der Unterlegscheibe und der Mutter M montieren (Abb. 25).</li> </ul> <p><b>⚠ ACHTUNG: Die Muttern der Haltebügel nicht ganz anziehen, damit sich die Fräsen-Schutzgehäuse einfacher montieren lassen.</b></p> <ul style="list-style-type: none"> <li>Die Bohrungen der Haltebügel I und L mit den jeweiligen Bohrungen der Schutzgehäuse ausrichten (Abb. 26).</li> <li>Die Schutzgehäuse (G, Abb. 27) mit den entsprechenden Schrauben, Unterlegscheiben und Muttern H anbringen.</li> </ul> <p><b>⚠ ACHTUNG: Nach Montage der Fräsen-Schutzgehäuse nicht vergessen, die Muttern der Haltebügel anzuziehen.</b></p> <p><b>SCHALTHEBELSTANGE (Abb. 28)</b> Montieren Sie die Schalthebelstange H mit der entsprechenden Schraube und Mutter (R) am Schalthebel.</p>	<p><b>MONTAJE DE LOS CÁRTERES DE PROTECCIÓN</b> Para montar los cárteres de protección de las fresas:</p> <ul style="list-style-type: none"> <li>Alinee los orificios B, monte el soporte A y fíjelo con el tornillo, la arandela y la tuerca C (Fig. 24).</li> <li>Monte los dos soportes laterales D y E y fíjelos con el tornillo F, la arandela y la tuerca M (Fig. 25).</li> </ul> <p><b>⚠ ATENCIÓN: Para facilitar el montaje de los cárteres de protección de las fresas, no apriete a fondo las tuercas de los soportes.</b></p> <ul style="list-style-type: none"> <li>Alinee los orificios de los soportes I y L con los orificios correspondientes de los cárteres de protección (Fig. 26).</li> <li>Fije los cárteres de protección de las fresas (G, Fig. 27) con los tornillos, arandelas y tuercas H.</li> </ul> <p><b>⚠ ATENCIÓN: Después de montar los cárteres de protección de las fresas, recuerde apretar a fondo las tuercas de los soportes.</b></p> <p><b>BARRA DE LA PALANCA DEL CAMBIO (Fig. 28)</b> Montar la barra H en la palanca del cambio con el tornillo y la tuerca correspondientes (R).</p>	<p><b>MONTÁŽ OCHRANNÉHO KRYTU</b> Pri montáži ochranných krytov fréž:</p> <ul style="list-style-type: none"> <li>Zarovnajte otvory B a namontujte podpornú konzolu A pomocou skrutky, podložky a matice C (Obr. 24).</li> <li>Namontujte dve bočné podporné konzoly D a E pomocou príslušnej skrutky F s podložkou a maticou M (Obr. 25).</li> </ul> <p><b>⚠ POZOR: Matice konzol neťahujte úplne, uľahčíte si tým montáž ochranných krytov fréž.</b></p> <ul style="list-style-type: none"> <li>Zarovnajte otvory podporných konzol I a L s príslušnými otvormi na ochranných krytoch (Obr. 26).</li> <li>Upevnite ochranný kryt fréž (G, Obr. 27) príslušnými skrutkami, podložkami a maticami H.</li> </ul> <p><b>⚠ POZOR: Po ukončení montáže ochranných krytov fréž nezabudnite úplne dotiahnuť matice podporných konzol.</b></p> <p><b>VODIACE PÁKY (Obr.28)</b> Pripevniť H radiacej páky tyče na radiacej páky pomocou skrutky a matice (R).</p>
<p align="center"><b>VORBEREITUNG AUF DIE ARBEIT</b></p>	<p align="center"><b>PREPARACIÓN PARA LA LABOR</b></p>	<p align="center"><b>PRÍPRAVA NA PRÁCU SO STROJOM</b></p>
<p><b>Lenkholm</b> Der Lenkholm mit dem waagrechten Einstellhebel (I, Abb.29) 3-fach seitlich und mit dem senkrechten Einstellhebel (P, Abb. 29) 5-fach in der Höhe auf die arbeitsgerechte Position verstellt werden.</p>	<p><b>Manillar</b> Para mayor comodidad del conductor, el manillar se puede ajustar en tres posiciones horizontales mediante la palanca (I, Fig. 29) y en 5 posiciones verticales con la palanca (P, Fig. 29).</p>	<p><b>Držadlo</b> Aby ste našli správnu pracovnú polohu pre pracovníka možno držadlo nastaviť do troch vodorovných polôh pomocou páky vodorovnej regulácie držadla (I, Obr. 29) a do 5 výškových polôh pomocou páky vertikálnej regulácie držadla (P, Obr. 29).</p>

Italiano	English	Français
<b>AVVIAMENTO</b>	<b>STARTING</b>	<b>MISE EN ROUTE</b>
<p><b>LEGGERE ATTENTAMENTE ANCHE IL MANUALE DEL MOTORE.</b></p> <p><b>CARBURANTE</b></p> <p> <b>ATTENZIONE:</b> la benzina è un carburante altamente infiammabile. Prestare estrema attenzione durante l'uso di benzina o di miscela carburante. Non fumare né portare fonti di fuoco o fiamme in prossimità del carburante o della motozappa.</p> <p> <b>ATTENZIONE:</b> il carburante e le relative esalazioni possono causare gravi lesioni se inalate o se portate a contatto con la cute. Per tale motivo, prestare attenzione durante il maneggiamento del carburante e accertarsi che sia disponibile una ventilazione adeguata.</p> <p> <b>ATTENZIONE:</b> prestare attenzione al rischio di avvelenamento da monossido di carbonio.</p> <ul style="list-style-type: none"> <li>- Conservare e trasportare la benzina in contenitori omologati per tale uso.</li> <li>- Maneggiare il carburante all'aperto, in assenza di scintille o fiamme.</li> <li>- Scegliere un terreno libero, arrestare la motozappa e attendere il raffreddamento del motore prima di procedere al rifornimento.</li> <li>- Svitare lentamente il tappo del serbatoio in modo da liberare la pressione interna ed evitare che il carburante fuoriesca dai lati del tappo.</li> <li>- Avvitare saldamente il tappo del serbatoio al termine del rifornimento. Se il tappo del serbatoio non viene avvitato adeguatamente, le vibrazioni provocate dall'unità possono causare lo svitamento o la caduta del tappo e la fuoriuscita di quantità di carburante.</li> <li>- Con un panno eliminare dall'unità le tracce di carburante e attendere che le altre quantità fuoriescino ed evaporino. Allontanarsi di 3 m dal luogo del rifornimento prima di riavviare il motore.</li> <li>- Non tentare mai di incendiare le quantità di carburante fuoriuscitate.</li> <li>- Conservare il carburante in un luogo fresco, asciutto e adeguatamente ventilato.</li> <li>- Non collocare mai la motozappa in aree con materiale infiammabile, ad esempio, foglie secche, paglia, carta ecc.</li> <li>- Conservare l'unità e il carburante in un'area in cui le esalazioni del carburante non possano venire a contatto con scintille o fiamme esposte provenienti da bollitori, motori o interruttori elettrici, caldaie ecc.</li> <li>- Non togliere mai il tappo del serbatoio con il motore in funzione.</li> <li>- Non usare mai il carburante per le operazioni di pulizia.</li> <li>- Prestare attenzione a non sporcare i propri indumenti con il carburante. In caso di versamento di carburante sui propri indumenti, sostituirli. Lavare le parti del corpo venute a contatto con il carburante. Utilizzare acqua e sapone.</li> <li>- Non esporre il serbatoio del carburante alla luce diretta del sole.</li> <li>- Tenere il carburante fuori dalla portata dei bambini.</li> </ul>	<p><b>CAREFULLY READ THE ENGINE INSTRUCTION MANUAL.</b></p> <p><b>FUEL HANDLING</b></p> <p> <b>WARNING:</b> Gasoline is an extremely flammable fuel. Use extreme caution when handling gasoline or fuel mix. Do not smoke or bring any fire or flame near the fuel or the motorhoe.</p> <p> <b>WARNING:</b> Fuel and fuel fumes can cause serious injury when inhaled or allowed to come in contact with the skin. For this reason observe caution when handling fuel and make sure there is adequate ventilation.</p> <p> <b>WARNING:</b> Beware of carbon monoxide poisoning.</p> <ul style="list-style-type: none"> <li>- Store and transport fuel in an approved fuel container.</li> <li>- Handle fuel outdoors where there are no sparks or flames.</li> <li>- Select bare ground, stop engine, and allow to cool before refuelling.</li> <li>- Loosen fuel cap slowly to release pressure and to keep fuel from escaping around the cap.</li> <li>- Tighten fuel cap securely after refuelling. Unit vibration can cause an improperly tightened fuel cap to loosen or come off and spill quantities of fuel.</li> <li>- Wipe spilled fuel from the unit and allow remaining fuel to evaporate. Move 3 m away from refuelling site before starting engine.</li> <li>- Never attempt to burn off spilled fuel under any circumstances.</li> <li>- Store fuel in a cool, dry, well ventilated place.</li> <li>- Never place the motorhoe in a combustible area such as dry leaves, straw, paper, etc.</li> <li>- Store the unit and fuel in an area where fuel vapours cannot reach sparks or open flames from water heaters, electric motors or switches, furnaces, etc.</li> <li>- Never take the cap off the tank when the engine is running.</li> <li>- Never use fuel for cleaning operations.</li> <li>- Take care not to get fuel on your clothing. If you have spilt fuel on yourself or your clothes, change your clothes. Wash any part of your body that has come in contact with fuel. Use soap and water.</li> <li>- Don't expose fuel tank to direct sunlight.</li> <li>- Keep fuel out of reach of children.</li> </ul>	<p><b>LIRE ATTENTIVEMENT LE MANUEL DU MOTEUR.</b></p> <p><b>MANIPULATION DU CARBURANT</b></p> <p> <b>AVERTISSEMENT :</b> L'essence est un carburant hautement inflammable. Manipulez l'essence ou le mélange de carburant avec une extrême précaution. Ne fumez pas ou ne produisez pas de source de flamme à proximité du carburant ou de la motobineuse.</p> <p> <b>AVERTISSEMENT :</b> la respiration de vapeurs de carburant ou leur contact avec la peau peut provoquer des blessures graves. Il convient donc de manipuler le carburant avec précaution et de s'assurer d'opérer dans des endroits bien aérés.</p> <p> <b>AVERTISSEMENT :</b> soyez vigilant face au risque d'empoisonnement au monoxyde de carbone.</p> <ul style="list-style-type: none"> <li>- Conserver et transporter l'essence dans des bidons homologués pour cet usage.</li> <li>- Manipulez le carburant à l'extérieur, en l'absence de toute source d'étincelles ou de flammes.</li> <li>- Choisissez une surface dégagée, coupez le moteur et laissez refroidir avant de faire le plein.</li> <li>- Dévissez lentement le bouchon de carburant afin de libérer la pression et d'empêcher le carburant de s'écouler par le bouchon.</li> <li>- Resserrez fermement le bouchon de carburant après remplissage. Sous l'effet des vibrations de la machine, un bouchon mal refermé peut se desserrer, voire s'ouvrir, entraînant un déversement du carburant.</li> <li>- Essuyez toute trace de carburant sur la motobineuse et attendez quelques secondes pour que les traces résiduelles s'évaporent. Éloignez-vous de 3 m de la zone de remplissage avant de démarrer le moteur.</li> <li>- Ne tentez en aucun cas de brûler le carburant déversé.</li> <li>- Entrez le carburant dans un endroit sec, frais et suffisamment ventilé.</li> <li>- Ne placez jamais la motobineuse sur un matériau facilement inflammable, notamment sur des feuilles mortes, de la paille, du papier, etc.</li> <li>- Entrez la machine et le carburant dans un endroit à l'abri de toute source d'étincelles ou de flammes nues, de chauffe-eau, de moteurs électriques, d'interrupteurs, de fours, etc., susceptibles d'enflammer les vapeurs de carburant.</li> <li>- Ne retirez jamais le bouchon du réservoir de carburant lorsque le moteur tourne.</li> <li>- N'utilisez jamais le carburant pour le nettoyage.</li> <li>- Veillez à ne pas souiller vos vêtements de carburant. Si du carburant est déversé sur une partie de votre corps ou sur vos vêtements, changez-vous immédiatement. Rincez à l'eau et au savon la partie de votre corps sur laquelle le carburant s'est déversé.</li> <li>- N'exposez pas le réservoir de carburant directement au soleil.</li> <li>- Maintenez le carburant hors de la portée des enfants.</li> </ul>

Deutsch	Español	Slovensky
<p style="text-align: center;"><b>ANLASSEN</b></p>	<p style="text-align: center;"><b>PUESTA EN MARCHA</b></p>	<p style="text-align: center;"><b>ŠTARTOVANIE</b></p>
<p><b>LESEN SIE EBENFALLS DIE BETRIEBSANLEITUNG DES MOTORS DURCH.</b></p> <p><b>UNANGANG MIT KRAFTSTOFF</b></p> <p><b>⚠ VORSICHT:</b> Benzin ist extrem leicht entflammbar. Seien Sie beim Umgang mit Benzin oder Gemisch äußerst vorsichtig. Rauchen Sie nicht, und halten Sie Feuer und offenes Licht von Kraftstoff und dem Motorhackle fern.</p> <p><b>⚠ VORSICHT:</b> Kraftstoff und Kraftstoffdämpfe können beim Einatmen oder bei Kontakt mit der Haut schwere Verletzungen verursachen. Seien Sie daher beim Umgang mit Kraftstoff vorsichtig und sorgen Sie für gute Belüftung.</p> <p><b>⚠ VORSICHT:</b> Achten Sie auf die Gefahr einer Kohlenstoffmonoxidvergiftung.</p> <ul style="list-style-type: none"> <li>- Lagern und befördern Sie den Kraftstoff in für diesen Zweck zugelassenen Behältern.</li> <li>- Bleiben Sie beim Umgang mit Kraftstoff im Freien und abseits von Funken und offenem Licht.</li> <li>- Wählen Sie einen bewuchsfreien Untergrund, stellen Sie die Maschine ab und lassen Sie sie vor dem Tanken abkühlen.</li> <li>- Lösen Sie den Kraftstoffverschluss langsam, um Druck abzubauen und damit kein Kraftstoff im Bereich um den Verschluss austritt.</li> <li>- Schrauben Sie den Kraftstoffverschluss nach dem Tanken wieder fest auf. Durch die Vibrationen des Geräts kann es dazu kommen, dass ein nicht ausreichend festgeschraubter Kraftstoffdeckel sich löst oder abfällt und Kraftstoff verschüttet wird.</li> <li>- Wischen Sie ausgetretenen Kraftstoff vom Gerät ab und lassen Sie restlichen Kraftstoff verdunsten. Entfernen Sie sich 3 m vom Tankplatz, bevor Sie den Motor wieder anwerfen.</li> <li>- Versuchen Sie unter keinen Umständen, verschütteten Kraftstoff wegzubrennen.</li> <li>- Lagern Sie Kraftstoff an einem kühlen, trockenen, gut belüfteten Ort.</li> <li>- Halten Sie den Motorhackle fern von Bereichen mit brennbaren Stoffen wie Laub, Stroh, Papier usw.</li> <li>- Bewahren Sie das Gerät und den Kraftstoff in einem Bereich auf, in dem Kraftstoffdämpfe nicht mit Funken und offenem Licht aus Boilern, Elektromotoren, Schaltern, Öfen usw. in Kontakt kommen können.</li> <li>- Nehmen Sie niemals bei laufendem Motor den Tankverschluss ab.</li> <li>- Verwenden Sie niemals Kraftstoff zum Reinigen.</li> <li>- Achten Sie darauf, dass kein Kraftstoff auf Ihre Kleidung gelangt. Wenn Kraftstoff auf Ihren Körper oder auf Ihre Kleider gelangt ist, wechseln Sie die Kleider. Waschen Sie Körperteile, die mit Kraftstoff in Kontakt gekommen sind. Verwenden Sie hierzu Seife und Wasser.</li> <li>- Setzen Sie den Kraftstofftank nicht direkter Sonnenbestrahlung aus.</li> <li>- Bewahren Sie Kraftstoff außerhalb der Reichweite von Kindern auf.</li> </ul>	<p><b>LEER ATENTAMENTE EL MANUAL DEL MOTOR.</b></p> <p><b>MANEJO DEL COMBUSTIBLE</b></p> <p><b>⚠ ADVERTENCIA:</b> La gasolina es un combustible muy inflamable. Tenga mucho cuidado cuando maneje mezclas de gasolina o combustible. No fume ni acerque llamas o fuego al combustible o a la motoazada.</p> <p><b>⚠ ADVERTENCIA:</b> El combustible y las emanaciones de combustible pueden causar lesiones graves por inhalación o por contacto con la piel. Por este motivo, es preciso adoptar precauciones para manejar combustible y asegurarse de que existe una ventilación adecuada.</p> <p><b>⚠ ADVERTENCIA:</b> Existe peligro de envenenamiento por monóxido de carbono.</p> <ul style="list-style-type: none"> <li>- Conservar y transportar la gasolina en recipientes homologados para este uso.</li> <li>- Maneje el combustible al aire libre y en lugares donde no haya chispas ni llamas.</li> <li>- Seleccione un solar, pare el motor y deje que se enfríe antes de volver a cargar combustible.</li> <li>- Afloje lentamente el tapón del depósito de combustible para liberar la presión y evitar que el combustible se escape alrededor del tapón.</li> <li>- Apriete firmemente el tapón del depósito de combustible después de cargar el combustible. Si el tapón del depósito no está correctamente apretado, las vibraciones de la unidad pueden provocar que el tapón se afloje o se salga y se derrame combustible.</li> <li>- Elimine de la unidad el combustible que se haya derramado y deje que se evapore el restante. Antes de arrancar el motor, aléjese unos 3 metros del lugar donde ha repostado.</li> <li>- No queme nunca el combustible que se haya derramado.</li> <li>- Guarde el combustible en un lugar fresco, seco y bien ventilado.</li> <li>- No coloque nunca la motoazada en un lugar donde haya elementos combustibles, como hojas secas, paja, papel, etc.</li> <li>- Guarde la unidad y el combustible en un lugar donde los vapores del combustible no puedan entrar en contacto con chispas o llamas de calentadores de agua, motores o interruptores eléctricos, hornos, etc.</li> <li>- No quite nunca el tapón del depósito con el motor en funcionamiento.</li> <li>- No utilice nunca combustible para operaciones de limpieza.</li> <li>- Tenga cuidado para que el combustible no entre en contacto con su ropa. Si el combustible llegara a impregnar la ropa o la piel, cámbiese de ropa y lávese a fondo hasta eliminar cualquier resto de combustible, con agua y jabón.</li> <li>- No exponga el depósito de combustible a la luz solar directa.</li> <li>- Mantenga el combustible fuera del alcance de los niños.</li> </ul>	<p><b>POZORNE SI PREČÍTAJTE AJ PRÍRUČKU MOTORA.</b></p> <p><b>Manipulácia s palivom</b></p> <p><b>⚠ POZOR:</b> benzín je mimoriadne horľavé palivo. Pri manipulácii s benzínom alebo zmesou paliva dávajte veľký pozor. V blízkosti paliva, ani preorávač nefajčte, ani sa nepribližujte s otvoreným ohňom.</p> <p><b>⚠ POZOR:</b> Palivo a spaliny môžu po vdýchnutí alebo po kontakte s pokožkou spôsobiť vážne zranenia. Z tohto dôvodu buďte pri manipulácii s palivom mimoriadne opatrný a zabezpečte dostatočné vetranie.</p> <p><b>⚠ POZOR:</b> Dávajte pozor na ochranu pred otravou oxidom uhoľnatým.</p> <ul style="list-style-type: none"> <li>- Palivo skladujte a prepravujte v nádobách vhodných pre benzín.</li> <li>- S palivom manipulujte vonku, kde nehrozí nebezpečenstvo vzniku iskier alebo otvoreného plameňa.</li> <li>- Pred doplnením paliva položte stroj na netrávnatý povrch (napr. betón, dlažba,...), zastavte motor a nechajte ho vychladnúť.</li> <li>- Pomaly uvoľnite viečko palivovej nádrže, aby sa uvoľnil tlak a aby neunikalo palivo.</li> <li>- Po doplnení paliva viečko pevne utiahnite. Vibrácie jednotky môžu spôsobiť uvoľnenie nesprávne utiahnutého viečka alebo únik veľkého množstva paliva.</li> <li>- Utrite palivo, ktoré sa vylialo na preorávač a zvyšky paliva nechajte odpariť. Pred našartovaním motora presuňte stroj 3 m od miesta, kde sa dopĺňalo palivo.</li> <li>- Za žiadnych okolností sa nepokúšajte vyliate palivo spáliť.</li> <li>- Palivo skladujte na chladnom, suchom a dobre vetranom mieste.</li> <li>- Preorávač nikdy nekladte na miesto, kde sa nachádza horľavý materiál (hrozí vznik vzplanutia), ako suché lístie, slama, papier a pod.</li> <li>- Preorávač a palivo skladujte na mieste, kde výpary paliva nemôžu prísť do styku s iskrami alebo s otvoreným plameňom z ohrievačov vody, plynových kotlov, elektrických motorov a vypínačov, sporákov a pod.</li> <li>- Viečko palivovej nádrže nikdy neuvolňujte, kým je motor v chode.</li> <li>- Palivo nikdy nepoužívajte na čistenie stroja.</li> <li>- Dávajte pozor, aby sa vám palivo nedostalo na odev. Ak sa vám palivo vylialo na pokožku umyte si všetky zasiahnuté miesta vodou a mydlom. Ak palivo zasiahlo odev - prezlečte si ho.</li> <li>- Nádrž na benzín nevystavujte priamemu slnečnému svetlu.</li> <li>- Palivo uskladňujte mimo dosahu detí.</li> </ul>

28



29



30

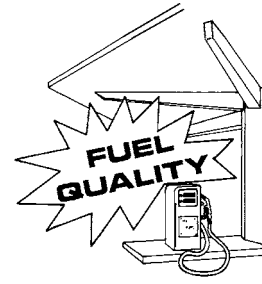

Italiano

English

Français

**AVVIAMENTO****STARTING****MISE EN ROUTE**

**⚠ ATTENZIONE:** Indossare sempre guanti protettivi durante le operazioni di manutenzione.

**Carburante (non fumare) (Fig. 28)**

Questa unità è dotata di un motore a quattro tempi. Conservare la benzina senza piombo in contenitori puliti omologati per tale uso (Fig. 29).

**CARBURANTE CONSIGLIATO:** QUESTO MOTORE È CERTIFICATO PER ESSERE ALIMENTATO DA BENZINA SENZA PIOMBO PER VEICOLI CON UN NUMERO DI OTTANI DI 89 [(R + M) / 2] O SUPERIORE (Fig. 30).

Non utilizzare mai benzina vecchia o sporca o miscele olio/benzina. Evitare l'introduzione di sporco o acqua nel serbatoio del carburante.

**Riempimento del serbatoio**

**⚠ ATTENZIONE:** Attenersi alle istruzioni di sicurezza relative all'uso del carburante. Arrestare sempre il motore prima di eseguire il rifornimento. Non aggiungere mai il carburante all'unità quando il motore è in funzione o è ancora caldo. Allontanarsi di almeno 3 m dal luogo del rifornimento prima di riavviare il motore. **NON FUMARE.**

1. Pulire le superfici intorno al tappo del serbatoio per evitare contaminazioni.
2. Svitare lentamente il tappo del serbatoio.
3. Versare con cautela il carburante nel serbatoio. Evitare versamenti.
4. Prima di riapplicare il tappo del serbatoio, pulire e ispezionare la guarnizione.
5. Riapplicare immediatamente il tappo del serbatoio e stringerlo con le mani. Eliminare con un panno le eventuali tracce di carburante versato.

**⚠ ATTENZIONE:** verificare che non vi siano perdite di carburante; se viene rilevata una perdita, eliminarla prima di utilizzare l'unità. Se necessario, rivolgersi a un'officina autorizzata.

**⚠ WARNING:** Always wear protective gloves when performing maintenance.

**Fueling (Do Not Smoke!) (Fig. 28)**

This product is powered by a 4-cycle engine. Store unleaded gasoline in a clean container approved for gasoline (Fig. 29).

**RECOMMENDED FUEL:** THIS ENGINE IS CERTIFIED TO OPERATE ON UNLEADED GASOLINE INTENDED FOR AUTOMOTIVE USE WITH AN OCTANE RATING OF 89 [(R + M) / 2] OR HIGHER (Fig. 30).

Never use stale or contaminated gasoline or an oil/gasoline mixture. Avoid getting dirt or water in the fuel tank.

**Filling the Tank**

**⚠ WARNING:** Follow safety instruction for fuel handling. Always shut off engine before fuelling. Never add fuel to a machine with a running or hot engine. Move at least 3 m from refuelling site before starting engine. **DO NOT SMOKE!**

1. Clean surface around fuel cap to prevent contamination.
2. Loosen fuel cap slowly.
3. Carefully pour fuel into the tank. Avoid spillage.
4. Prior to replacing the fuel cap, clean and inspect the gasket.
5. Immediately replace fuel cap and hand tighten. Wipe up any fuel spillage.

**⚠ WARNING:** Check for fuel leaks, if any are found, correct before use. Contact a Servicing Dealer if necessary.

**⚠ AVERTISSEMENT :** Il convient donc de toujours porter des gants de protection avant toute intervention.

**Alimentation en carburant (ne pas fumer !) (Fig. 28)**

Ce produit est équipé d'un moteur à 4 temps. Stockez l'essence sans plomb dans un récipient homologué pour l'essence (Fig. 29).

**CARBURANT RECOMMANDÉ :** CE MOTEUR EST CERTIFIÉ POUR FONCTIONNER AVEC DE L'ESSENCE SANS PLOMB POUR USAGE AUTOMOBILE PRÉSENTANT UN INDICE D'OCTANE DE 89 [(R + M) / 2] OU SUPÉRIEUR (Fig. 30).

N'utilisez jamais d'essence éventée ou souillée, ni de mélange huile/essence. Évitez de laisser pénétrer des impuretés ou de l'eau dans le réservoir d'essence.

**Remplissage du réservoir**

**⚠ AVERTISSEMENT :** Respectez les mesures de sécurité pour la manipulation du carburant. Coupez toujours le moteur avant d'approvisionner la machine en carburant. Ne faites jamais l'appoint de carburant alors que le moteur tourne ou s'il est encore chaud. Déplacez-vous à au moins 3 mètres de la zone de remplissage avant de démarrer le moteur. **NE FUMEZ PAS !**

1. Nettoyez la surface autour du bouchon de carburant afin d'éviter toute contamination.
2. Dévissez lentement le bouchon de carburant.
3. Versez soigneusement le carburant dans le réservoir. Évitez de renverser du carburant.
4. Avant de remonter le bouchon de carburant, nettoyez et inspectez le joint d'étanchéité.
5. Remontez et serrez immédiatement le bouchon de carburant. Essayez tout déversement de carburant.

**⚠ AVERTISSEMENT :** contrôlez la présence éventuelle de fuites de carburant, et rectifiez le cas échéant. Contactez un réparateur agréé si nécessaire.



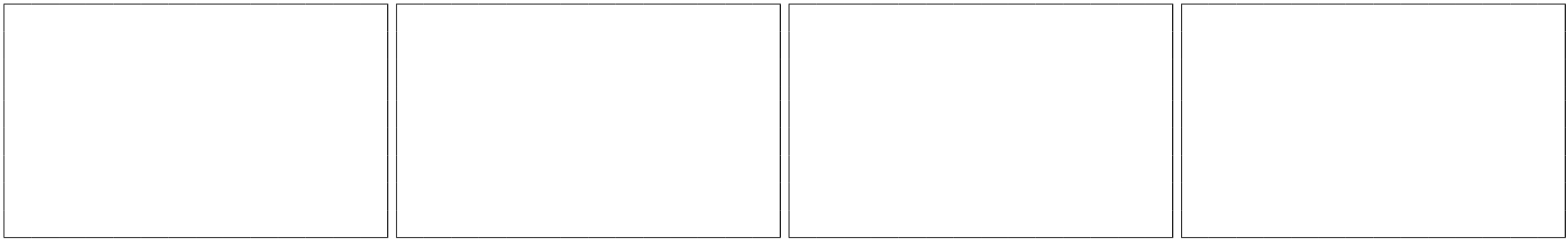

Deutsch	Español	Slovensky
<b>ANLASSEN</b>	<b>PUESTA EN MARCHA</b>	<b>ŠTARTOVANIE</b>
<p><b>⚠ VORSICHT: Tragen Sie bei Wartungsarbeiten stets Schutzhandschuhe.</b></p> <p><b>Tanken (nicht rauchen!) (Abb. 28)</b> Dieses Produkt wird von einem Viertaktmotor angetrieben. Lagern Sie bleifreies Benzin in einem sauberen, für Benzin zugelassenen Behälter (Abb. 29).</p> <p><b>EMPFÖHLENER KRAFTSTOFF: DIESER MOTOR IST FÜR DEN BETRIEB MIT BLEIFREIEM BENZIN FÜR KRAFTFAHRZEUGE MIT EINER OKTANZAHL VON 89 ([R + M] / 2) ODER HÖHER ZUGELASSEN (Abb. 30).</b></p> <p>Verwenden Sie niemals überlagertes oder verschmutztes Benzin oder ein Zweitaktgemisch. Lassen Sie keinen Schmutz und kein Wasser in den Tank gelangen.</p> <p><b>Tanken</b></p> <p><b>⚠ VORSICHT: Beachten Sie die Sicherheitsvorschriften für den Umgang mit Kraftstoff. Stellen Sie vor dem Tanken stets den Motor ab. Füllen Sie niemals bei laufendem oder heißem Motor Kraftstoff nach. Entfernen Sie sich mindestens 3 m vom Tankplatz, bevor Sie den Motor wieder anwerfen. NICHT RAUCHEN!</b></p> <ol style="list-style-type: none"><li>1. Reinigen Sie den Bereich um den Tankverschluss, um eine Verschmutzung zu vermeiden.</li><li>2. Lösen Sie den Tankverschluss langsam.</li><li>3. Füllen Sie vorsichtig Kraftstoff in den Tank. Vermeiden Sie ein Verschütten.</li><li>4. Reinigen und säubern Sie vor dem Aufsetzen des Tankdeckels das Sieb.</li><li>5. Setzen Sie den Tankverschluss sofort wieder auf und ziehen Sie ihn von Hand fest. Wischen Sie verschütteten Kraftstoff auf.</li></ol> <p><b>⚠ VORSICHT: Achten Sie vor der Verwendung auf eventuelle Kraftstofflecks und beseitigen Sie diese. Wenden Sie sich ggf. an einen Wartungsbetrieb.</b></p>	<p><b>⚠ ADVERTENCIA: Lleve siempre guantes protectores cuando realice operaciones de mantenimiento.</b></p> <p><b>Alimentación de combustible (¡No fume!) (Fig. 28)</b> Este producto funciona mediante un motor de 4 ciclos. Guarde la gasolina sin plomo en un recipiente aprobado para este tipo de combustible (Fig. 29).</p> <p><b>COMBUSTIBLE RECOMENDADO: ESTE MOTOR CUENTA CON LA CERTIFICACIÓN PARA FUNCIONAR CON GASOLINA SIN PLOMO DESTINADA A SU USO EN AUTOMOCIÓN CON UN ÍNDICE DE OCTANO DE 89 ([R + M] / 2) O MÁS (Fig. 30).</b></p> <p>Jamás utilice gasolina pasada o sucia ni mezcle gasolina y aceite. Evite la entrada de suciedad o agua en el depósito de combustible.</p> <p><b>Llenado del depósito</b></p> <p><b>⚠ ADVERTENCIA: Siga las instrucciones de seguridad relativas al manejo de combustible. Apague siempre el motor antes de repostar. No añada nunca combustible a una máquina mientras el motor esté en marcha o caliente. Aléjese al menos 3 metros del lugar de recarga de combustible antes de arrancar el motor. ¡NO FUME!</b></p> <ol style="list-style-type: none"><li>1. Limpie la superficie alrededor del tapón del depósito de combustible para evitar la contaminación.</li><li>2. Afloje lentamente el tapón del depósito de combustible.</li><li>3. Vierta con el combustible en el depósito con mucho cuidado. Evite que el combustible se derrame.</li><li>4. Antes de volver a poner el tapón del depósito, limpie e inspeccione la junta.</li><li>5. Vuelva a poner inmediatamente el tapón del depósito y apriételo con la mano. Limpie el combustible que se haya derramado.</li></ol> <p><b>⚠ ADVERTENCIA: Compruebe la existencia de fugas de combustible; si detecta alguna, corríjala antes de utilizar la unidad. Póngase en contacto con un concesionario de servicio si es necesario.</b></p>	<p><b>⚠ POZOR: Pri vykonávaní údržby noste vždy ochranné rukavice.</b></p> <p><b>Dopĺňanie paliva (Nefajčite!) (Obr.28)</b> Tento stroj je poháňaný 4-taktným motorom. Bezolovnatý benzín skladujte v čistej nádobe, vhodnej na skladovanie benzínu (Obr.29).</p> <p><b>ODPORÚČANÉ PALIVO: TENTO MOTOR JE URČENÝ NA PRÁCU S BEZOLOVNATÝM BENZÍNOM URČENÝM PRE AUTOMOBILY, S OKTÁNOVÝM ČÍSLOM 89 ([R + M] / 2) ALEBO VYŠŠÍM (Obr.30).</b></p> <p>Nikdy nepoužívajte starý alebo znečistený benzín alebo zmes oleja a benzínu. Nedovoľte, aby sa do palivovej nádrže dostala špina alebo voda.</p> <p><b>Plnenie nádrže</b></p> <p><b>⚠ POZOR: Pri manipulácii s palivom dodržiavajte bezpečnostné pokyny. Pred dopĺňaním paliva vždy vypnite motor. Palivo nikdy nedopĺňajte, keď je motor v chode alebo keď je horúci. Pred naštartovaním motora premiestnite stroj aspoň 3 m od miesta doplnenia paliva. NEFAJČITE!</b></p> <ol style="list-style-type: none"><li>1. Aby ste zabránili znečisteniu paliva v nádrži, očistite najprv povrch nádrže okolo uzáveru.</li><li>2. Uzáver nádrže pomaly uvoľnite.</li><li>3. Pomaly nalejte palivo do nádrže. Zabráňte rozliatiu.</li><li>4. Pred vrátením uzáveru nádrže na miesto očistite a skontrolujte tesnenie.</li><li>5. Uzáver okamžite vráťte na miesto a utiahnite rukou. Akékoľvek rozliate zvyšky paliva poutierajte.</li></ol> <p><b>⚠ POZOR: Skontrolujte úniky paliva, ak palivo niekde uniká, odstráňte to ešte pred použitím stroja. V prípade potreby sa obráťte na autorizované servisné stredisko.</b></p>

## MULTI VISCOSITY

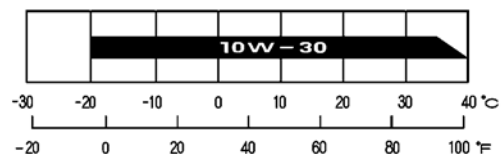

Ambient temperature

## Italiano

## AVVIAMENTO

**LEGGERE ATTENTAMENTE ANCHE IL MANUALE DEL MOTORE.**

**ATTENZIONE!** La macchina viene fornita senza olio nel motore: leggere il manuale di uso e manutenzione del motore.

Serbatoio dell'olio motore  
Livello dell'olio motore

**AVVISO:** il funzionamento del motore con un livello d'olio insufficiente può causare gravi danni al motore. Esaminare il motore posizionandolo su una superficie orizzontale dopo averlo arrestato.

1. Rimuovere il tappo del serbatoio dell'olio e verificare il livello dell'olio.
2. Se il livello è basso, riempire il serbatoio con l'olio consigliato. **VEDI MANUALE MOTORE.**

Versare l'olio per motore lentamente per evitare che trabocchi, in quanto la capacità del serbatoio dell'olio è piccola.

Se il motore viene utilizzato in maniera continua, verificare il livello dell'olio motore e aggiungere l'olio ogni 10 ore di utilizzo.

Utilizzare olio per motore a quattro tempi o un altro olio di qualità equivalente altamente detergente omologato per rispettare o superare i requisiti dei costruttori di automobili statunitensi nelle classificazioni SG, SF. Sui contenitori degli olii per motore classificati SG o SF, è indicata tale designazione. Per un uso generico, a tutte le temperature, si consiglia SAE10W-30 (Fig. 31).

**AVVISO:** l'uso di un olio non detergente o per motori a due tempi può ridurre la durata del motore.

L'intervallo di temperature di funzionamento per questo motore è compreso tra  $-5^{\circ}\text{C}$  e  $40^{\circ}\text{C}$ .

## English

## STARTING

**CAREFULLY READ THE ENGINE INSTRUCTION MANUAL.**

**WARNING!** The machine is supplied without oil in the engine: read the engine operating and maintenance manual.

Engine Oil Tank  
Engine oil level

**CAUTION:** Running the engine with insufficient oil can cause serious engine damage. Be sure to check the engine on a level surface with the engine stopped.

1. Remove the oil filler cap and check the oil level.
2. If the level is low, fill to the top with the recommended oil. **SEE THE ENGINE MANUAL.**

Add the engine oil slowly to avoid overflowing, as the engine oil tank capacity is small.

If the engine is operated continuously, check the engine oil level every 10 hours.

Use 4-stroke, or an equivalent high detergent, premium quality motor oil certified to meet or exceed U.S. automobile manufacturer's requirements for service classifications SG, SF. Motor oils classified SG, SF will show this designation on the container. SAE10W-30 (Fig. 31) is recommended for general, all temperature use.

**CAUTION:** Using nondetergent oil or 2-stroke engine oil could shorten the engine's service life.

The recommended operating range of this engine is  $-5^{\circ}\text{C}$  to  $40^{\circ}\text{C}$ .

## Français

## MISE EN ROUTE

**LIRE ATTENTIVEMENT LE MANUEL DU MOTEUR.**

**ATTENTION !** À la livraison, le moteur ne contient pas d'huile : lire le manuel d'utilisation et d'entretien du moteur.

Réservoir d'huile moteur  
Niveau d'huile moteur

**MISE EN GARDE :** le fonctionnement du moteur avec une quantité d'huile insuffisante peut l'endommager gravement. Ne manquez pas de vérifier le moteur sur une surface plane, moteur arrêté.

1. Retirez le bouchon de remplissage d'huile et vérifiez le niveau d'huile.
2. Remplir le réservoir avec l'huile préconisée dès que le niveau est bas. **CONSULTER LE LIVRET D'UTILISATION DU MOTEUR.**

Ajoutez l'huile moteur lentement pour éviter tout débordement, car le réservoir d'huile du moteur est de petite capacité.

Si le moteur tourne plusieurs heures de suite, vérifier le niveau de l'huile toutes les 10 heures.

Utilisez de l'huile moteur 4-temps, ou une huile moteur haut de gamme et de qualité détergente équivalente certifiée égale ou supérieure aux exigences des classifications de service SG, SF des constructeurs automobiles U.S. Les huiles moteur classées SG, SF indiquent cette mention sur le bidon. SAE10W-30 (Fig. 31) est recommandée pour utilisation générale toutes températures.

**MISE EN GARDE :** l'utilisation d'huile non détergente ou d'huile pour moteur 2 temps peut réduire la longévité du moteur.

La plage de fonctionnement recommandée pour ce moteur se situe entre  $-5^{\circ}\text{C}$  et  $40^{\circ}\text{C}$ .

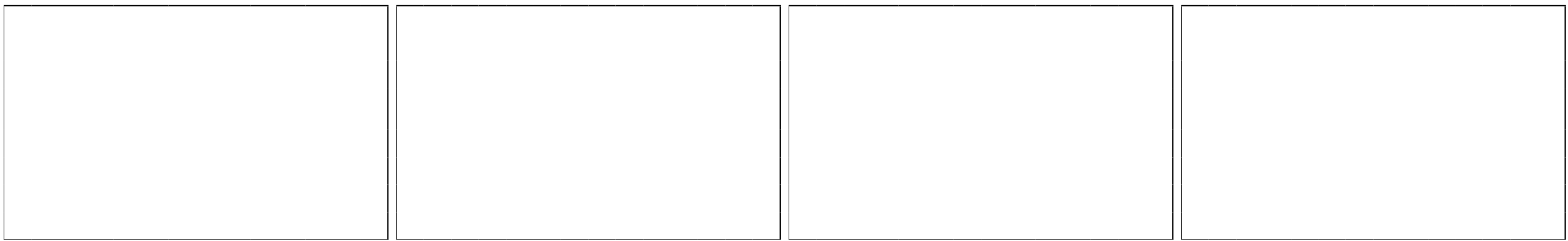

Deutsch	Español	Slovensky
<p style="text-align: center;"><b>ANLASSEN</b></p>	<p style="text-align: center;"><b>PUESTA EN MARCHA</b></p>	<p style="text-align: center;"><b>ŠTARTOVANIE</b></p>
<p><b>LESEN SIE EBENFALLS DIE BETRIEBSANLEITUNG DES MOTORS DURCH.</b></p> <p><b>⚠ ACHTUNG! Die Maschine wird ohne Ölfüllung im Motor geliefert:</b> Lesen Sie das Betriebs- und Wartungshandbuch des Motors.</p> <p><b>Motoröltank Ölstand</b></p> <p><b>⚠ ACHTUNG: Betrieb des Motors mit zu niedrigem Ölstand kann zu schweren Schäden am Motor führen. Prüfen Sie den Motor im Stillstand auf einer ebenen Fläche.</b></p> <ol style="list-style-type: none"> <li>1. Nehmen Sie den Deckel des Öltanks ab und prüfen Sie den Ölstand.</li> <li>2. Füllen Sie den Behälter bei niedrigem Ölstand mit der vorgeschriebenen Sorte auf. <b>SIEHE MOTOR-HANDBUCH.</b></li> </ol> <p>Füllen Sie das Motoröl langsam nach, um ein Überlaufen zu vermeiden; das Fassungsvermögen des Öltanks ist gering.</p> <p>Bei Langzeiteinsatz des Motors ist der Ölstand alle 10 Betriebsstunden zu überprüfen.</p> <p>Verwenden Sie Viertaktöl oder ein gleichwertiges hochwaschaktives hochwertiges Motoröl, das mindestens die Forderungen der US-amerikanischen Automobilhersteller für die Klassifikationen SG und SF erfüllt. Motoröle der Klassifikation SG und SF sind auf dem Behälter entsprechend gekennzeichnet. SAE10W-30 (<b>Abb. 31</b>) wird für die allgemeine Verwendung bei allen Temperaturen empfohlen.</p> <p><b>⚠ ACHTUNG: Die Verwendung von nicht waschaktivem Öl oder Zweitaktgemisch kann die Lebensdauer des Motors verkürzen.</b></p> <p>Der empfohlene Betriebsbereich für diesen Motor liegt zwischen -5 °C und 40 °C.</p>	<p><b>LEER ATENTAMENTE EL MANUAL DEL MOTOR.</b></p> <p><b>⚠ ¡ATENCIÓN! La máquina se suministra sin aceite en el motor:</b> consultar el manual de uso y mantenimiento del motor.</p> <p><b>Depósito de aceite del motor Nivel de aceite del motor</b></p> <p><b>⚠ PRECAUCIÓN: Hacer funcionar el motor con aceite insuficiente puede dañarlo seriamente. El motor debe comprobarse siempre estando parado y sobre una superficie nivelada.</b></p> <ol style="list-style-type: none"> <li>1. Extraiga el tapón de llenado del aceite y compruebe el nivel.</li> <li>2. Si el nivel de aceite es bajo, llenar el depósito con el aceite recomendado. <b>CONSULTAR EL MANUAL DE INSTRUCCIONES DEL MOTOR.</b></li> </ol> <p>Añada el aceite del motor lentamente para evitar que rebose; la capacidad del depósito de aceite es reducida.</p> <p>Si el motor se utiliza de manera continua, controlar el nivel del aceite cada 10 horas de uso.</p> <p>Utilice aceite para motores de 4 tiempos, o cualquier otro de alto grado detergente y máxima calidad con certificado de que cumple o supera los requisitos de los fabricantes de automóviles para la clasificación de servicio SG, SF. Los aceites de motor SG, SF llevan esta designación en el recipiente. El aceite SAE10W-30 (<b>Fig. 31</b>) es el recomendado para usos generales a cualquier temperatura.</p> <p><b>⚠ PRECAUCIÓN: El uso de un aceite sin detergente o para motores de 2 tiempos puede llegar a acortar la vida útil del motor.</b></p> <p>El margen de funcionamiento recomendado para este motor es de -5 °C a 40 °C.</p>	<p><b>POZORNE SI PREČÍTAJTE AJ PRÍRUČKU MOTORA.</b></p> <p><b>⚠ POZOR! Stroj sa dodáva bez oleja v motore:</b> prečítajte si návod na používanie a údržbu motora.</p> <p><b>Olejová nádrž Hladina oleja</b></p> <p><b>⚠ UPOZORNENIE: Chod motora s nedostatočným množstvom oleja môže spôsobiť vážne poruchy motora. Hladinu oleja kontrolujte iba vtedy, keď je motor vypnutý.</b></p> <ol style="list-style-type: none"> <li>1. Odstráňte uzáver na plniacom otvore oleja a skontrolujte hladinu oleja.</li> <li>2. Ak je úroveň nízka, naplňte nádrž odporúčaným olejom. <b>POZRI NÁVOD NA POUŽITIE MOTORA.</b></li> </ol> <p>Motorový olej lejte pomaly, aby ste predišli preplneniu, pretože kapacita nádrže oleja je malá.</p> <p>Ak sa motor používa nepretržite, overte si úroveň oleja vždy po 10 hodinách používania.</p> <p>Použite olej pre 4-taktné motory alebo ekvivalentný vysoko detergentný olej vysokej kvality, ktorý vyhovuje alebo presahuje požiadavky výrobcov automobilov v USA na klasifikáciu SG, SF. Motorové oleje klasifikované ako SG, SF majú uvedené označenie aj na nádobe. SAE10W-30 (<b>Obr.31</b>) sa odporúča na všeobecné použitie pri všetkých teplotách.</p> <p><b>⚠ UPOZORNENIE: Použitie nedetergentného oleja, alebo oleja pre 2-taktné motory by mohlo skrátiť životnosť motora.</b></p> <p>Odporúčaný interval teplôt na prácu motora je -5 °C až 40 °C.</p>

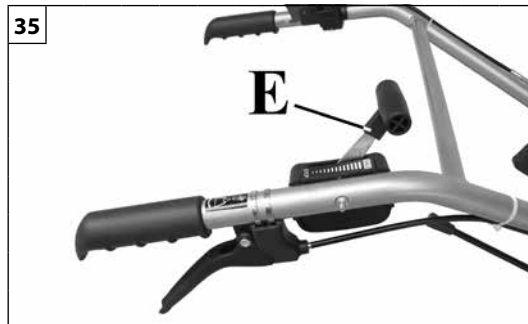
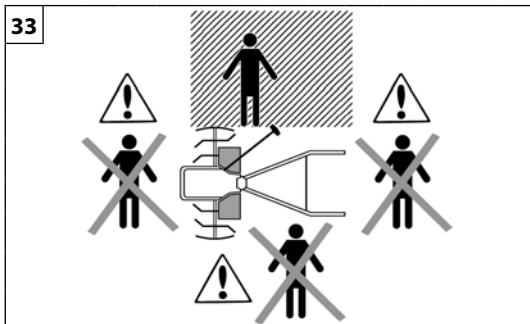

Italiano	English	Français
<p align="center"><b>AVVIAMENTO</b></p>	<p align="center"><b>STARTING</b></p>	<p align="center"><b>MISE EN ROUTE</b></p>
<p><b>LEGGERE ATTENTAMENTE ANCHE IL MANUALE DEL MOTORE.</b></p> <p><b>AVVIAMENTO DEL MOTORE</b></p> <p><b>⚠ ATTENZIONE! La macchina viene fornita senza olio nel gruppo trasmissione: vedi capitolo MANUTENZIONE – Olio gruppo trasmissione.</b></p> <p><b>⚠ ATTENZIONE - Non stringere mai la leva dell'acceleratore durante la messa in moto del motore. Stringendo la leva dell'acceleratore si fa prendere velocità al motore, con il conseguente movimento delle frese rotanti della macchina con il rischio di incidenti o lesioni. Non avvolgere mai la fune di avviamento intorno alla mano.</b></p> <p><b>⚠ CAUTELA – Per avviare la macchina, dovete obbligatoriamente posicionarvi nella zona tratteggiata (Fig. 33).</b></p> <ul style="list-style-type: none"> <li>• Portare la leva comando cambio in posizione di disinnesto 0 (Fig.34)</li> <li>• Posizionare l'interruttore/acceleratore (E, Fig.35) su "MAX", posizione di avviamento.</li> <li>• Portare la leva starter (F, Fig.36) in posizione chiusa.</li> <li>• A motore avviato, riportare la leva starter (F, Fig.37) in posizione aperta.</li> </ul> <p><b>⚠ ATTENZIONE – PER TUTTO IL RESTO RIGUARDANTE LA PROCEDURA DI AVVIAMENTO LEGGERE ATTENTAMENTE IL MANUALE DEL MOTORE</b></p> <p><b>COMANDI</b> Per azionare la leva di comando marcia (A, Fig. 38) è necessario disimpegnare la stessa, premendo la leva blocco comandi di sicurezza (C).</p> <p><b>⚠ CAUTELA – Per evitare il precoce logorio delle cinghie di trasmissione, tirare a fondo la leva di comando.</b></p> <p><b>CAMBIO MARCIA</b></p> <p><b>⚠ ATTENZIONE! – Rilasciare sempre la leva di comando marcia (A, Fig.38) e portare la leva acceleratore (E, Fig. 39) al minimo prima di effettuare il cambio marcia!</b></p>	<p><b>CAREFULLY READ THE ENGINE INSTRUCTION MANUAL.</b></p> <p><b>STARTING THE ENGINE</b></p> <p><b>⚠ WARNING! The machine is supplied without oil in the gearbox: see MAINTENANCE chapter – Gearbox oil.</b></p> <p><b>⚠ WARNING - Never pull the throttle trigger while you are starting the engine. If you pull the throttle trigger the engine will pick up speed and the blades will start to rotate. This could cause an accident or injury. Never wrap the starter cord around your hand.</b></p> <p><b>⚠ CAUTION - To start up the machine, you must stand in the area indicated in Fig.33.</b></p> <ul style="list-style-type: none"> <li>• Move the gearshift lever to the neutral position 0 (Fig.34)</li> <li>• Set the switch/throttle lever (E, Fig.35) to "MAX" (engine start position).</li> <li>• Set choke lever (F, Fig.36) to the closed position.</li> <li>• When the engine has started, return the choke lever (F, Fig.37) to the open position.</li> </ul> <p><b>⚠ WARNING – FOR FURTHER INFORMATION ON THE START-UP PROCEDURE, READ THE ENGINE MANUAL CAREFULLY</b></p> <p><b>CONTROLS</b> To activate the drive control lever (A, Fig.38), first disengage it by pressing the safety lever (C).</p> <p><b>⚠ CAUTION – To prevent premature wear of the drive belts, pull the control lever all the way.</b></p> <p><b>CHANGING GEAR</b></p> <p><b>⚠ WARNING! – Always release the drive control lever (A, Fig.38) and set the throttle lever (E, Fig. 39) to the idle position before changing gear!</b></p>	<p><b>LIRE ATTENTIVEMENT LE MANUEL DU MOTEUR.</b></p> <p><b>DÉMARRAGE DU MOTEUR</b></p> <p><b>⚠ ATTENTION ! À la livraison, le groupe de transmission ne contient pas d'huile : consulter le chapitre ENTRETIEN – Huile groupe de transmission.</b></p> <p><b>⚠ ATTENTION - Ne jamais serrer le levier de l'accélérateur au moment de la mise en marche du moteur. En serrant le levier de l'accélérateur, le moteur prend de la vitesse et entraîne les fraises rotatives de la machine, ce qui risque de provoquer des accidents ou des blessures. N'enroulez jamais le lanceur autour de votre main.</b></p> <p><b>⚠ PRUDENCE – Pour mettre la machine en marche, placez-vous impérativement sur la zone hachurée (Fig.33).</b></p> <ul style="list-style-type: none"> <li>• Mettre le levier de vitesses en position de désenclenchement 0 (Fig.34)</li> <li>• Mettre l'interrupteur/accélérateur (E, Fig.35) sur la position &lt;&lt; MAX &gt;&gt;, position de démarrage.</li> <li>• Mettre le levier starter (F, Fig.36) à l'horizontale (levier abaissé).</li> <li>• Moteur démarré, ramener le levier starter (F, Fig.37) à la verticale (levier relevé).</li> </ul> <p><b>⚠ ATTENTION – POUR TOUT CE QUI CONCERNE LA PROCÉDURE DE DÉMARRAGE, LIRE ATTENTIVEMENT LE MANUEL DU MOTEUR</b></p> <p><b>COMMANDES</b> Pour actionner le levier de commande de sens de marche (A, Fig.38), le dégager en appuyant sur le levier de blocage des commandes de sécurité (C).</p> <p><b>⚠ ATTENTION – Pour éviter d'user rapidement les courroies de transmission, tirer le levier de commande à fond.</b></p> <p><b>CHANGEMENT DU SENS DE MARCHÉ</b></p> <p><b>⚠ ATTENTION ! – Toujours relâcher le levier de commande sens de marche (A, Fig.38) et mettre le levier d'accélérateur (E, Fig. 39) au ralenti avant d'effectuer le changement du sens de marche!</b></p>

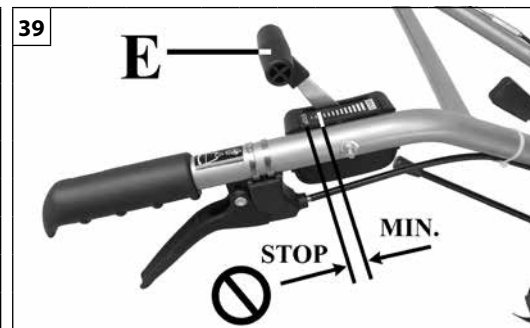
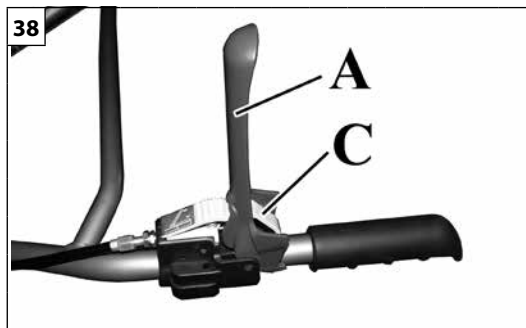

Deutsch	Español	Slovensky
<p align="center"><b>ANLASSEN</b></p>	<p align="center"><b>PUESTA EN MARCHA</b></p>	<p align="center"><b>ŠTARTOVANIE</b></p>
<p><b>LESEN SIE EBENFALLS DIE BETRIEBSANLEITUNG DES MOTORS DURCH.</b></p> <p><b>ANLASSEN DES MOTORS</b></p> <p><b>⚠ ACHTUNG! Die Maschine wird ohne Ölfüllung im Getriebe geliefert: siehe Kapitel WARTUNG – Getriebeöl.</b></p> <p><b>⚠ ACHTUNG - Drücken Sie beim Anlassen des Motors niemals den Gashebel. Beim Drücken des Gashebels beschleunigen Sie den Motor und setzen dadurch die Fräswerkzeuge der Maschine mit der Gefahr von Unfällen oder Verletzungen in Drehung. Wickeln Sie niemals das Anwerfseil um die Hand.</b></p> <p><b>⚠ VORSICHT – Zum Start der Maschine müssen Sie sich unbedingt im schraffierten Bereich aufstellen (Abb.33).</b></p> <ul style="list-style-type: none"> <li>• Stellen Sie den Schalthebel auf Leerlauf 0 (Abb.34)</li> <li>• Stellen Sie den Ein-/Aus-Schalter/Gashebel (E, Abb.35) auf "MAX" in Anlassstellung.</li> <li>• Schließen Sie den Chokehebel (F, Abb.36).</li> <li>• Bringen Sie den Chokehebel (F, Abb.37) bei angekommenem Motor in Stellung offen.</li> </ul> <p><b>⚠ ACHTUNG – LESEN SIE HINSICHTLICH DER WEITEREN ANLASSVORGÄNGE DIE BETRIEBSANLEITUNG DES MOTORS DURCH</b></p> <p><b>BEDIENELEMENTE</b> Zur Betätigung des Gangwahlhebels (A, Abb.38) müssen Sie diesen durch Drücken des Feststellers (C) ausrücken.</p> <p><b>⚠ VORSICHT – Zum Schutz vor frühzeitigem Verschleiß der Keilriemen ziehen Sie den Schalthebel ganz durch.</b></p> <p><b>GANGWECHSEL</b></p> <p><b>⚠ ACHTUNG! – Lassen Sie vor dem Gangwechsel immer den Gangwahlhebel (A, Abb.38) los und stellen Sie den Gashebel (E, Abb. 39) auf Mindestdrehzahl!</b></p>	<p><b>LEER ATENTAMENTE EL MANUAL DEL MOTOR.</b></p> <p><b>PUESTA EN MARCHA</b></p> <p><b>⚠ ¡ATENCIÓN! La máquina se suministra sin aceite en el grupo transmisión: ver el capítulo MANTENIMIENTO – Aceite del grupo transmisión.</b></p> <p><b>⚠ ATENCIÓN - No apretar nunca la palanca del acelerador durante el arranque del motor. Al apretar el acelerador se acelera el motor, y el consiguiente movimiento de las fresas giratorias de la máquina puede provocar accidentes o lesiones. No se enrolle la cuerda del motor de arranque en la mano.</b></p> <p><b>⚠ PRECAUCIÓN – Para poner la máquina en marcha es obligatorio situarse en la zona punteada (Fig.33).</b></p> <ul style="list-style-type: none"> <li>• Poner la palanca de cambio en posición de desembrague 0 (Fig.34)</li> <li>• Ponga el interruptor/acelerador (E, fig. 35) en la posición de arranque "MAX"</li> <li>• Ponga la palanca del estarter (F, fig. 36) en la posición de cerrado.</li> <li>• Cuando arranque el motor, ponga nuevamente la palanca del estarter (F, fig. 37) en la posición de abierto.</li> </ul> <p><b>⚠ ATENCIÓN – PARA CUALQUIER INFORMACIÓN MAS SOBRE LAS MODALIDADES DE ARRANQUE, LEER ATENTAMENTE EL MANUAL DEL MOTOR</b></p> <p><b>MANDOS</b> Para accionar la palanca de mando marcha (A, Fig. 38) hace falta desembragarla, apretando la palanca de bloqueo mandos de seguridad (C).</p> <p><b>⚠ CUIDADO – Para evitar desgaste anticipado de las correas de transmisión, tirar a fondo la palanca de mando.</b></p> <p><b>CAMBIO DE MARCHA</b></p> <p><b>⚠ ATENCIÓN – ¡Soltar siempre la palanca de mando marcha (A, Fig. 38) y poner la palanca del acelerador (E, Fig. 39) al mínimo antes de cambiar de marcha!</b></p>	<p><b>POZORNE SI PREČÍTAJTE AJ PRÍRUČKU MOTORA.</b></p> <p><b>Štartovanie motora</b></p> <p><b>⚠ POZOR! Stroj sa dodáva bez olej v prevodovej jednotke: pozrite si kapitolu ÚDRŽBA – Olej prevodovej jednotky.</b></p> <p><b>⚠ POZOR - Počas štartovania motora nikdy netlačte plynovú páčku. Stlačením plynovej páčky sa zvýši rýchlosť motora, následkom čoho sa začnú otáčať frézy stroja, čím vznikne riziko úrazov a poranení. Nikdy si neotáčajte štartovacie lanko okolo ruky.</b></p> <p><b>⚠ UPOZORNENIE – Pri štartovaní stroja musíte stáť v oblasti naznačenej prerušovaní čiarou (obr.33).</b></p> <ul style="list-style-type: none"> <li>• Presuňte radiacu páku do neutrálnej polohy 0 (Obr. 34)</li> <li>• Umiestnite vypínač/akcelerator (E, Obr.35) do polohy „MAX“, do polohy naštartovania.</li> <li>• Prepňte páčku štartéra (F, Obr.36) do zatvorenej polohy.</li> <li>• S naštartovaným motorom presuňte páku štartéra (F, Obr.37) do otvorenej polohy.</li> </ul> <p><b>⚠ POZOR – ZVÝŠOK POKYNOV O NAŠTARTOVANÍ MOTORA NÁJDETE V NÁVODE NA POUŽITIE MOTORA</b></p> <p><b>OVLÁDAČE</b> Aby ste aktivovali páku radenia rýchlostných stupňov (A, Obr.38), bude nevyhnutné uvoľniť ju potlačením páky na zablokovanie bezpečnostných ovládačov (C).</p> <p><b>⚠ UPOZORNENIE – Aby ste predišli predčasnému opotrebovaniu prevodových remeňov, ovládaci páku potiahnite nadoraz.</b></p> <p><b>RADENIE RÝCHLOSTNÝCH STUPŇOV</b></p> <p><b>⚠ POZOR! – Vždy uvoľnite radiacu páku (A, Obr.38) a presuňte páku akceleratora (E, Obr. 39) na minimum, až potom zmeňte rýchlostný stupeň!</b></p>

Italiano	English	Français
<b>AVVIAMENTO</b>	<b>STARTING</b>	<b>MISE EN ROUTE</b>
<p><b>Uso ad alta quota</b>  Alle altitudini elevate, la normale miscela aria-benzina del carburatore risulta eccessivamente ricca. Le prestazioni peggiorano, mentre il consumo di carburante aumenta. Per migliorare le prestazioni alle altitudini elevate, è possibile apportare particolari modifiche al carburatore. Se il motore viene utilizzato sempre ad altitudini superiori a 1.500 m sul livello del mare, richiedere a un'officina autorizzata di effettuare tali modifiche al carburatore.  Anche con un getto idoneo del carburatore, la potenza del motore diminuisce di circa il 3,5% per ogni 300 m di aumento di altitudine. L'effetto dell'altitudine sulla potenza del motore sarà maggiore se non vengono apportate modifiche al carburatore.</p> <p><b>⚠ AVVISIO: l'uso del motore a un'altitudine minore di quella per la quale è stato registrato il getto del carburatore può comportare prestazioni ridotte, surriscaldamento e gravi danni al motore causati da una miscela aria-benzina troppo povera.</b></p> <p><b>Rodaggio del motore</b>  Il motore raggiunge la sua massima potenza dopo le prime 5÷8 ore di lavoro.  Durante questo periodo di rodaggio, non lasciare inutilmente il motore a pieno regime, per evitare una sollecitazione di funzionamento eccessiva.</p> <p><b>Avviamento difficile (o avviamento del motore ingolfato)</b>  Il motore può ingolfarsi e riempirsi di carburante se non viene avviato dopo 10 tentativi di accensione. La quantità di carburante in eccesso può essere rimossa dal motore ingolfato con la procedura di avviamento del motore a caldo descritta sotto. Accertarsi che l'interruttore/acceleratore (E, Fig.35) sia in posizione "MAX". L'avviamento può comportare la necessità di tirare più volte l'impugnatura della fune di avviamento a seconda del livello di ingolfamento del motore.</p> <p><b>Motore ingolfato</b></p> <ul style="list-style-type: none"> <li>- Posizionare l'interruttore/acceleratore (E, Fig.41) su "STOP"</li> <li>- Chiudere il rubinetto della benzina (G, Fig.42).</li> <li>- Applicare uno strumento idoneo al cappuccio della candela.</li> <li>- Sollevare il cappuccio della candela.</li> <li>- Svitare e asciugare la candela.</li> <li>- Aprire completamente la farfalla.</li> <li>- Tirare diverse volte la fune di avviamento per svuotare la camera di combustione.</li> <li>- Riapplicare la candela e collegare il cappuccio premendolo con <b>decisione</b>; riassemblare le altre parti.</li> <li>- Posizionare l'interruttore/acceleratore (E, Fig.35) su "MAX", posizione di avviamento.</li> <li>- Aprire il rubinetto della benzina (G, Fig.43).</li> <li>- Portare la leva starter (F, Fig. 43) nella posizione OPEN, anche se il motore è freddo.</li> <li>- Avviare ora il motore.</li> </ul>	<p><b>High Altitude Operation</b>  At high altitude, the standard carburettor air-fuel mixture will be excessively rich. Performance will decrease, and fuel consumption will increase.  High altitude performance can be improved by specific modifications to the carburetor. If you always operate the engine at altitudes higher than 1.500 m above sea level, have your authorized dealer perform these carburettor modifications.  Even with suitable carburettor jetting, engine horse power will decrease approximately 3.5% for each 300 m increase in altitude. The effect of altitude on the horse power will be greater than this if no carburettor modification is made.</p> <p><b>⚠ CAUTION: Operation of the engine at an altitude lower than the carburettor is jetted for may result in reduced performance, overheating, and serious engine damage caused by an excessively lean air / fuel mixture.</b></p> <p><b>Breaking-in the Engine</b>  The engine reaches maximum power after the first 5-8 hours of activity.  During this period of breaking-in do not make the machine function idly at full throttle, to avoid excessive functioning stress.</p> <p><b>Difficult Starting (or starting a flooded engine)</b>  The engine may be flooded with too much fuel if it has not started after 10 pulls. Flooded engines can be cleared of excess fuel by following the warm engine starting procedure listed above. Make sure the throttle lever (E, Fig.35) is set to the "MAX" position. Starting could require pulling the starter rope handle many times depending on how badly the unit is flooded.</p> <p><b>Engine is Flooded</b></p> <ul style="list-style-type: none"> <li>- Set the switch/throttle lever (E, Fig.41) to "STOP"</li> <li>- Close the fuel stop-cock (G, Fig.42).</li> <li>- Engage a suitable tool in the spark plug boot.</li> <li>- Pry off the spark plug boot.</li> <li>- Unscrew and dry off the spark plug.</li> <li>- Open the throttle wide.</li> <li>- Pull the starter rope several times to clear the combustion chamber.</li> <li>- Refit the spark plug and connect the spark plug boot, press it down <b>firmly</b> – reassemble the other parts.</li> <li>- Set the switch/throttle lever (E, Fig.35) to "MAX" (engine start position).</li> <li>- Open the fuel stop-cock (G, Fig.43).</li> <li>- Set the choke lever (F, Fig. 43) to OPEN position – even if engine is cold.</li> <li>- Now start the engine.</li> </ul>	<p><b>Fonctionnement en haute altitude</b>  En haute altitude, le mélange air-carburant standard du carburateur sera trop riche. Les performances seront réduites pour une consommation supérieure.  Les performances en haute altitude peuvent être améliorées grâce à des modifications spécifiques du carburateur. Si vous utilisez toujours le moteur à des altitudes supérieures à 1500 m, demandez à votre revendeur agréé de réaliser ces modifications du carburateur.  Même équipé d'un gicleur approprié, la puissance du moteur diminue d'environ 3,5 % pour chaque tranche de 300 mètres d'altitude. L'effet de l'altitude sur la puissance développée est plus important si le carburateur n'est pas modifié.</p> <p><b>⚠ MISE EN GARDE : le fonctionnement du moteur à une altitude inférieure à celle correspondant au gicleur peut produire des performances réduites, une surchauffe et des dégâts importants du moteur provoqués par un mélange air-carburant trop pauvre.</b></p> <p><b>Rodage du moteur</b>  Le moteur atteint sa puissance maximale au bout des 5÷8 premières heures de travail.  Au cours de cette période de rodage, ne laissez pas tourner la machine à vide à plein régime de façon à éviter toute contrainte inutile.</p> <p><b>Démarrage difficile (ou démarrage d'un moteur noyé)</b>  Vous pouvez noyer le moteur par une alimentation en carburant trop importante si le moteur ne démarre pas après avoir actionné 10 fois le lanceur. Il est possible d'éliminer l'excès de carburant d'un moteur noyé en suivant la procédure de démarrage d'un moteur chaud décrite ci-dessus. S'assurer que l'interrupteur/accélérateur (E, Fig.35) est bien positionné sur &lt;&lt; MAX &gt;&gt;. Le démarrage peut nécessiter un grand nombre d'actionnements du lanceur en fonction de l'importance du noyage du moteur.</p> <p><b>Moteur noyé</b></p> <ul style="list-style-type: none"> <li>- Mettre l'interrupteur/accélérateur (E, Fig.41) sur la position &lt;&lt; STOP &gt;&gt;</li> <li>- Fermer le robinet d'essence (G, Fig.42).</li> <li>- Insérez un outil adapté dans la coiffe de bougie.</li> <li>- Faites levier sur la coiffe de bougie et retirez-la.</li> <li>- Dévissez et séchez la bougie.</li> <li>- Ouvrez l'accélérateur à fond.</li> <li>- Actionnez le lanceur à plusieurs reprises de façon à vider la chambre de combustion.</li> <li>- Remontez la bougie et connectez la coiffe en l'enfonçant fermement – remontez les autres pièces.</li> <li>- Mettre l'interrupteur/accélérateur (E, Fig.35) sur la position &lt;&lt; MAX &gt;&gt;, position de démarrage.</li> <li>- Ouvrir le robinet d'essence (G, Fig.43).</li> <li>- Passez le levier d'étrangleur (F, Fig. 43) sur la position OUVRIR, même si le moteur est froid.</li> <li>- Démarrez à présent le moteur.</li> </ul>

Deutsch	Español	Slovensky
<p style="text-align: center;"><b>ANLASSEN</b></p>	<p style="text-align: center;"><b>PUESTA EN MARCHA</b></p>	<p style="text-align: center;"><b>ŠTARTOVANIE</b></p>
<p><b>Betrieb in großen Höhen</b> In großen Höhen ist das normale Kraftstoff-Luft-Gemisch zu fett. Dadurch sinkt die Leistung, während gleichzeitig der Kraftstoffverbrauch steigt. Die Leistung in großen Höhen kann durch entsprechende Einstellungen am Vergaser verbessert werden. Wenn Sie die Maschine regelmäßig in Höhen über 1500 m einsetzen, lassen Sie diese Vergasereinstellungen von Ihrem -Händler vornehmen. Trotz entsprechender Einstellungen am Vergaser sinkt jedoch die Leistung des Motors je 300 m Höhenunterschied um etwa 3,5%. Ohne entsprechende Vergasereinstellungen ist jedoch die Auswirkung der Höhe auf die Leistung noch größer.</p> <p><b>⚠ ACHTUNG: Betrieb des Motors in einer Höhe unterhalb derjenigen, für die der Vergaser eingestellt ist, kann zu einer Reduzierung der Leistung, Überhitzung und schweren Schäden am Motor aufgrund eines zu mageren Kraftstoffgemischs führen.</b></p> <p><b>EINLAUFEN LASSEN DES MOTORS</b> Der Motor erreicht seine volle Leistungsstärke nach den ersten 5÷8 Arbeitsstunden. Lassen Sie während dieser Zeit die Maschine nicht mit voller Drehzahl im Leerlauf laufen, um sie nicht zu überlasten.</p> <p><b>Startprobleme (bzw. Anwerfen eines ersoffenen Motors)</b> Der Motor kann ersoffen sein, wenn er nach zehn Startversuchen nicht angesprungen ist. Überschüssiger Kraftstoff kann mithilfe des oben aufgeführten Warmstartverfahrens entfernt werden. Stellen Sie sicher, dass der Ein-/Aus-Schalter/Gashebel (E, Abb.35) auf "MAX" steht. Je nachdem, wie stark der Motor ersoffen ist, kann es notwendig sein, das Anwerfseil viele Male zu ziehen.</p> <p><b>Motor ist ersoffen</b></p> <ul style="list-style-type: none"> <li>- Stellen Sie den Ein-/Aus-Schalter/Gashebel (E, Abb.41) auf "STOP"</li> <li>- Schließen Sie den Benzinhahn (G, Abb.42).</li> <li>- Setzen Sie ein geeignetes Werkzeug in die Fassung der Zündkerze ein.</li> <li>- Hebeln Sie die Zündkerzenfassung ab.</li> <li>- Schrauben Sie die Zündkerze heraus und trocknen Sie sie.</li> <li>- Ziehen Sie den Gashebel bis zum Anschlag.</li> <li>- Ziehen Sie das Anwerfseil mehrmals durch, um die Vergaserkammer zu lüften.</li> <li>- Setzen Sie die Zündkerze wieder ein und setzen Sie die Zündkerzenfassung auf; drücken Sie sie <b>fest</b> nach unten.- Bringen Sie die übrigen Teile wieder an.</li> <li>- Stellen Sie den Ein-/Aus-Schalter/Gashebel (E, Abb.35) auf "MAX" in Anlansstellung.</li> <li>- Öffnen Sie den Benzinhahn (G, Abb.43).</li> <li>- Bringen Sie den Chokehebel (F, Abb. 43) in der Stellung OFFEN, und zwar auch bei kaltem Motor.</li> <li>- Werfen Sie jetzt den Motor wieder an.</li> </ul>	<p><b>Funcionamiento en altitudes elevadas</b> En zonas muy altas, la mezcla normal de aire y combustible en el carburador será excesivamente rica, por lo que disminuirá el rendimiento y aumentará el consumo de combustible. Para mejorar el rendimiento en estas circunstancias es necesario realizar modificaciones específicas en el carburador. Si el motor funciona siempre en altitudes superiores a 1500 metros sobre el nivel del mar, pida a su concesionario autorizado que realice estas modificaciones en el carburador. Incluso con un suministro apropiado del carburador, la potencia del motor se reducirá aproximadamente en un 3,5% por cada 300 metros de aumento en altitud. El efecto de la altitud en la potencia del motor será aún mayor si no se modifica el carburador.</p> <p><b>⚠ PRECAUCIÓN: El funcionamiento de la bomba en una altitud inferior a la que se ajusta el surtidor del carburador puede reducir el rendimiento del motor, sobrecalentarlo y ocasionar daños graves causados por el excesivo paso de mezcla de aire y combustible.</b></p> <p><b>Rodaje del motor</b> El motor alcanza su máxima potencia después de las primeras 5÷8 horas de trabajo. Durante este período de rodaje, no acelere al máximo la máquina si no está cortando a fin de evitar tensiones de funcionamiento excesivas.</p> <p><b>Arranque difícil (o arranque de un motor ahogado)</b> Si el motor no arranca tras 10 tirones, es posible que se haya ahogado a causa del exceso de combustible. El exceso de combustible se puede eliminar siguiendo el procedimiento de arranque del motor en caliente indicado anteriormente. Controle que el interruptor/acelerador (E, fig. 35) esté en la posición "MAX". Para arrancar puede que sea necesario tirar varias veces de la empuñadura de la cuerda del motor de arranque, dependiendo de cuánto se haya ahogado el motor.</p> <p><b>Motor ahogado</b></p> <ul style="list-style-type: none"> <li>- Ponga el interruptor/acelerador (E, fig. 41) en "STOP".</li> <li>- Cierre el grifo de la gasolina (G, fig. 42).</li> <li>- Acople una herramienta adecuada en la funda de la bujía.</li> <li>- Haga palanca para sacar la funda de la bujía.</li> <li>- Desenrosque la bujía y séquela.</li> <li>- Abra el acelerador por completo.</li> <li>- Tire de la cuerda del motor de arranque varias veces para desahogar la cámara de combustión.</li> <li>- Vuelva a poner la bujía y conecte su funda; presione <b>firmente</b> hacia abajo y monte de nuevo las demás piezas.</li> <li>- Ponga el interruptor/acelerador (E, fig. 35) en la posición de arranque "MAX".</li> <li>- Abra el grifo de la gasolina (G, fig. 43).</li> <li>- Ponga la palanca de estrangulación (F, fig. 43) en la posición OPEN, aunque el motor esté frío.</li> <li>- Ahora, arranque el motor.</li> </ul>	<p><b>Práca vo vysokej nadmorskej výške</b> Vo vysokej nadmorskej výške bude štandardná zmes vzduch-palivo veľmi bohatá. Výkonnosť sa zníži a zvýši sa spotreba paliva. Výkonnosť vo vysokej nadmorskej výške môžete zlepšiť špecifickou modifikáciou karburátora. Ak motor pracuje vždy v nadmorskej výške presahujúcej 1500 m nad hladinou mora vyžiadajte u autorizovaného predajcu úpravu karburátora. Aj pri vhodnom nastavení vstrekovania karburátora sa výkon motora zníži približne o 3,5% každých 300 m výšky. Vplyv nadmorskej výšky na výkon bude vyšší, ak karburátor nebude nastavený pre tieto účely.</p> <p><b>⚠ UPOZORNENIE: Práca motora v nižšej nadmorskej výške vzhľadom na nastavenie karburátora môže mať za následok zníženie výkonosti, prehriatie a vážne poškodenie motora spôsobené mimoriadne chudobnou zmesou vzduch / palivo.</b></p> <p><b>Zábeh motora</b> Motor dosiahne svoj maximálny výkon po prvých 5÷8 hodinách zábehu. Počas tejto zábehovej doby nenechávajte stroj bežať voľne pri plne stlačenej plynovej páčke, aby ste predišli mimoriadnemu zaťaženiu.</p> <p><b>Obtiažne štartovanie (alebo štartovanie zahľteného motora)</b> Motor sa môže zahľtiť veľkým množstvom paliva, ak sa nenaštartoval po 10 potiahnutiach lanka. Zahľtené motory môžete očistiť od nadmerného množstva paliva tak, že vykonáte štartovaciu procedúru teplého motora popísanú hore. Uistite sa, že vypínač/akcelerátor (E, Obr.35) je v polohe „MAX“. Štartovanie by mohlo vyžadovať veľký počet potiahnutí štartovacieho lanka, v závislosti od toho, ako je motor zahľtený.</p> <p><b>Motor je zahľtený</b></p> <ul style="list-style-type: none"> <li>- Presuňte vypínač/akcelerátor (E, Obr.41) do polohy „STOP“</li> <li>- Zatvorte kohútik benzínu (G, Obr.42).</li> <li>- Vsuňte vhodný nástroj pod koncovku sviečky.</li> <li>- Vypáňte koncovku sviečky.</li> <li>- Sviečku odskrutkujte a osušte.</li> <li>- Plynovú páčku úplne stlačte.</li> <li>- Potiahnite štartovacie lanko niekoľkokrát, aby sa vyčistila spaľovacia komora.</li> <li>- Upevnite sviečku späť a zapojte koncovku sviečky, zatlačte koncovku <b>pevne</b> - zmontujte ostatné časti.</li> <li>- Umiestnite vypínač/akcelerátor (E, Obr.35) do polohy „MAX“, do polohy naštartovania.</li> <li>- Otvorte kohútik benzínu (G, Obr.43).</li> <li>- Páčku sýtiča nastavte do OTVORENEJ polohy (F, Obr.43) - aj keď je motor studený.</li> <li>- Teraz naštartujte motor.</li> </ul>

Italiano	English	Français
<p style="text-align: center;"><b>USO E SICUREZZA</b></p>	<p style="text-align: center;"><b>OPERATION AND SAFETY</b></p>	<p style="text-align: center;"><b>FONCTIONNEMENT ET SÉCURITÉ</b></p>
<p><b>⚠ ATTENZIONE:</b> afferrare sempre la motozappa con entrambe le mani quando il motore è in funzione. Stringere saldamente tra i pollici e le altre dita l'impugnatura della motozappa.</p> <ul style="list-style-type: none"> <li>- Lavorare il terreno solamente alla luce del giorno.</li> <li>- Camminare, non correre mai con la macchina.</li> <li>- Esercitare un'estrema cautela nel cambio di direzione ed in particolare sui pendii.</li> <li>- Usare la massima precauzione nel tirare verso se stessi la macchina.</li> <li>- Non modificare la taratura del regolatore di velocità di rotazione del motore.</li> <li>- Avviare il motore con cautela secondo le istruzioni, tenendo i piedi ben distanti dagli utensili.</li> <li>- Non mettete le mani od i piedi vicino o sotto le parti in rotazione.</li> <li>- Non sollevare o trasportare mai una macchina quando il motore è in funzione.</li> <li>- Arrestare il motore ogni qualvolta ci si allontana dalla macchina, prima di fare rifornimento di carburante e prima di ogni manutenzione o pulizia.</li> <li>- Ridurre la velocità del motore prima del suo spegnimento.</li> <li>- Arrestare la motozappa se le frese colpiscono un corpo estraneo. Esaminare la motozappa e riparare le eventuali parti danneggiate.</li> <li>- Trasportare sempre la motozappa a motore fermo e con la marmitta lontana dal proprio corpo. Durante il trasporto all'interno di un veicolo, fissare adeguatamente la motozappa per evitare il ribaltamento, la fuoriuscita di carburante o altri danni.</li> <li>- Prima di avviare il motore, assicurarsi che l'apparato di taglio non sia a contatto con alcun oggetto.</li> <li>- Non lasciare incustodito la motozappa con il motore in funzione.</li> <li>- Mantenere l'impugnatura pulita, asciutta e priva di tracce di olio o miscela carburante.</li> <li>- Accertarsi di potere muoversi e rimanere in piedi in maniera sicura. Verificare l'eventuale presenza di ostacoli nell'area di lavoro (radici, pietre, rami, fossi ecc.).</li> <li>- Prestare particolare attenzione se si indossano cuffie protettive poiché queste possono limitare la capacità di udire rumori che segnalano pericoli (telefonate, sirene, allarmi ecc).</li> </ul> <p><b>⚠ ATTENZIONE:</b> Non sporgersi oltre la protezione dell'apparato di taglio. Pietre, frammenti e altro potrebbero colpire gli occhi e causare cecità o gravi lesioni. Se si avvicina una persona, arrestare immediatamente l'unità.</p> <p><b>⚠ ATTENZIONE:</b> In presenza di situazioni in cui non si sa con certezza come procedere, consultare un esperto. Rivolgersi al rivenditore o all'officina autorizzata locale. Evitare di eseguire operazioni che non si ritengono alla propria portata.</p>	<p><b>⚠ WARNING:</b> Always hold the motorhoe with both hands when the engine is running. Use a firm grip with thumbs and fingers encircling the motorhoe handles.</p> <ul style="list-style-type: none"> <li>- Only work in daylight.</li> <li>- Always walk. Never run with the machine.</li> <li>- Take great care when changing direction, especially when working on slopes.</li> <li>- Take great care when pulling the machine towards you.</li> <li>- Do not modify the calibration of the engine rotation speed control device.</li> <li>- Follow the instructions carefully when starting the engine. Keep your feet well away from the blades.</li> <li>- Keep hands and feet well clear of the rotating blades.</li> <li>- Never lift or transport the machine when the engine is running.</li> <li>- Stop the engine whenever you move away from the machine. It should also be stopped before refuelling, before any maintenance work is carried out or before cleaning the machine.</li> <li>- Slow down the engine when you turn it off.</li> <li>- Stop the motorhoe if the blades strike a foreign object. Examine the motorhoe and repair any damaged parts.</li> <li>- Always carry the motorhoe with the engine stopped and the muffler away from your body. When transporting in a vehicle, properly secure your motorhoe to prevent turnover, fuel spillage and damage.</li> <li>- Before you start the engine, make sure the cutting attachment is not contacting any object.</li> <li>- Do not leave the engine running unattended.</li> <li>- Keep the handles dry, clean, and free of oil or fuel mixture.</li> <li>- Make sure you can move and stand safely. Check the area around you for possible obstacles (roots, rocks, branches, ditches, etc.).</li> <li>- Be particularly cautious and alert while wearing hearing protection because such equipment may restrict your ability to hear sounds indicating danger (calls, signals, warnings, etc).</li> </ul> <p><b>⚠ WARNING:</b> Never lean over the cutting attachment guard. Stones, rubbish, etc. can be thrown up into the eyes causing blindness or serious injury. Stop the machine immediately if anyone approaches.</p> <p><b>⚠ WARNING:</b> If you encounter a situation where you are uncertain how to proceed you should ask an expert. Contact your dealer or your service workshop. Avoid all usage which you consider to be beyond your capability.</p>	<p><b>⚠ AVERTISSEMENT :</b> tenez toujours la motobineuse à deux mains lorsque le moteur tourne. Enserrez fermement les poignées de la motobineuse entre les doigts et les pouces.</p> <ul style="list-style-type: none"> <li>- Travaillez exclusivement le terrain en plein jour.</li> <li>- Marchez, ne courez jamais avec la machine.</li> <li>- Soyez extrêmement prudent lors des changements de direction, surtout sur les terrains en pente.</li> <li>- Soyez extrêmement prudent lorsque vous devez tirer la machine vers vous.</li> <li>- Ne modifiez pas les valeurs à partir desquelles le régulateur du régime moteur a été étalonné.</li> <li>- Démarrez le moteur avec prudence en suivant les instructions, en tenant les pieds loin des outils.</li> <li>- Ne mettez pas les mains ou les pieds à côté ou sous les pièces en rotation.</li> <li>- Ne soulevez pas ou ne transportez jamais une machine si son moteur tourne.</li> <li>- Arrêtez le moteur chaque fois que vous vous éloignez de la machine, avant un ravitaillement et avant toute opération d'entretien ou de nettoyage.</li> <li>- Réduisez la vitesse du moteur avant de le couper.</li> <li>- Arrêtez la motobineuse si les fraises touchent un corps étranger. Examinez attentivement la motobineuse et réparez éventuellement toute pièce endommagée.</li> <li>- Transportez toujours la motobineuse moteur coupé et en plaçant le silencieux d'échappement à distance de votre corps. Pour le transport à bord d'un véhicule, fixez correctement la motobineuse afin d'éviter qu'elle ne se renverse, que le carburant ne s'écoule ou que la machine ne soit endommagée.</li> <li>- Avant de démarrer le moteur, vérifiez que l'outil de coupe n'est en contact avec aucun objet.</li> <li>- Ne laissez pas le moteur tourner sans surveillance.</li> <li>- Tenez vos mains au sec, propres et exemptes d'huile ou de carburant.</li> <li>- Assurez-vous de toujours pouvoir vous mouvoir en toute sécurité. Inspectez la zone de travail et dégagez tout obstacle éventuel (racines, rochers, branches, fossés, etc.).</li> <li>- Soyez particulièrement vigilant lorsque vous portez des protections antibruit car de tels équipements réduisent la capacité d'entendre les signaux sonores d'avertissement en cas de danger (tels que cris, alarmes et avertissements, etc.).</li> </ul> <p><b>⚠ AVERTISSEMENT :</b> Ne vous penchez jamais au-dessus de la protection de l'outil de coupe. Des pierres ou des débris peuvent être projetés au niveau des yeux, ce qui peut entraîner des blessures graves, voire la cécité. À l'approche d'un tiers, arrêtez immédiatement la machine.</p> <p><b>⚠ AVERTISSEMENT :</b> Si vous vous trouvez dans une situation pour laquelle vous avez des doutes quant à la technique à adopter, demandez conseil auprès d'un spécialiste. Contactez votre distributeur ou le service d'assistance. N'entreprenez pas un travail que vous jugez au-delà de vos capacités.</p>



**BEDIENUNG UND SICHERHEIT**

**⚠ VORSICHT: Halten Sie den Motorhacke mit beiden Händen fest, wenn der Motor läuft. Daumen und Finger müssen den Griff des Motorhacke fest umfassen.**

- Arbeiten Sie nur bei Tageslicht.
- Gehen Sie mit der Maschine, rennen Sie nicht.
- Führen Sie Richtungswechsel besonders in Hanglage äußerst vorsichtig aus.
- Ziehen Sie die Maschine nur mit größter Vorsicht zu sich.
- Verstellen Sie auf keinen Fall den Drehzahlregler des Motors.
- Starten Sie den Motor vorsichtig und anweisungsgemäß, halten Sie dabei die Füße von den Arbeitsutensilien entfernt.
- Führen Sie Hände oder Füße nicht in bzw. unter Drehteile ein.
- Heben oder befördern Sie die Maschine niemals bei laufendem Motor.
- Stellen Sie den Motor immer dann ab, wenn Sie die Maschine unbeaufsichtigt lassen, bevor Sie tanken oder Wartungs- sowie Reinigungsarbeiten durchführen.
- Drosseln Sie die Motordrehzahl beim Abstellen.
- Halten Sie die Motorhacke an, falls die Fräsen gegen Fremdkörper stoßen. Überprüfen Sie die Motorhacke und reparieren Sie ggf. beschädigte Teile.
- Tragen Sie den Motorhacke nur bei abgestelltem Motor und so, dass der Schalldämpfer von Ihnen wegweist. Lassen Sie beim Transport in einem Fahrzeug, befestigen Sie den Motorhacke in geeigneter Weise, um ein Umkippen, Auslaufen von Kraftstoff und Beschädigung zu vermeiden.
- Achten Sie vor dem Starten des Motors darauf, dass die Schneidvorrichtung nicht an Gegenständen anliegt.
- Lassen Sie den Motor nicht unbeaufsichtigt laufen.
- Halten Sie die Griffe trocken und sauber und frei von Öl und Kraftstoffgemisch.
- Sorgen Sie dafür, dass Sie sich sicher bewegen und sicher stehen können. Prüfen Sie Ihre Umgebung auf mögliche Hindernisse (Wurzeln, Steine, Zweige, Gräben usw.).
- Seien Sie besonders vorsichtig und wachsam, wenn Sie einen Gehörschutz tragen, weil Sie mit solcher Ausrüstung möglicherweise Warnungen überhören (Rufe, Signale usw.).

**⚠ VORSICHT: Beugen Sie sich niemals über die Abdeckung des Schneidwerkzeugs. Es können Steine, Schutt usw. aufgewirbelt und in die Augen geschleudert werden, was zur Erblindung und anderen schweren Verletzungen führen kann. Stellen Sie die Maschine sofort ab, wenn sich jemand nähert.**

**⚠ VORSICHT: Wenn Sie in eine Situation geraten, in der Sie nicht wissen, wie Sie sich verhalten sollen, wenden Sie sich an einen Fachmann. Wenden Sie sich an Ihren Händler oder den Kundendienst: Unterlassen Sie alle Arbeiten, die Sie sich nicht zutrauen.**

**FUNCIONAMIENTO Y SEGURIDAD**

**⚠ ADVERTENCIA: Agarre siempre la motoazada con las dos manos cuando el motor esté en funcionamiento. Sujete firmemente la motoazada colocando los pulgares y los dedos alrededor de la empuñadura.**

- Trabajar el terreno sólo a la luz del día.
- Caminar; no correr nunca con la máquina.
- Tener mucho cuidado al cambiar de dirección, especialmente sobre las cuestas.
- Prestar la máxima atención al tirar de la máquina hacia uno mismo.
- No modificar el calibrado del regulador de velocidad de rotación del motor.
- Arrancar el motor con cautela siguiendo las instrucciones, manteniendo los pies bien distantes de las herramientas.
- No acercarse a las manos o los pies a las partes en rotación.
- No levantar o transportar la máquina con el motor en funcionamiento.
- Parar el motor antes de alejarse de la máquina, antes de llenar el depósito de combustible y antes de cada mantenimiento o limpieza.
- Reducir la velocidad del motor durante el apagado.
- Parar la motoazada si las fresas dan contra un cuerpo extraño. Examinar la motoazada y reparar las partes dañadas, si las hay.
- Transporte siempre la motoazada con el motor parado y el amortiguador alejado del cuerpo. Durante el transporte en un vehículo, fije correctamente la motoazada para evitar que vuelque, se derrame combustible y sufra daños.
- Antes de arrancar el motor, compruebe que el accesorio de corte no toca ningún objeto.
- No deje el motor en marcha sin vigilancia.
- Mantenga las empuñaduras secas, limpias y sin mezclas de combustible o aceite.
- Asegúrese de que puede moverse y mantener el cuerpo erguido sin problemas. Examine el terreno circundante para detectar obstáculos (raíces, rocas, ramas, zanjas, etc.).
- Esté especialmente atento cuando utilice protección para los oídos, puesto que tal equipo puede limitar su capacidad para oír sonidos que indiquen peligro (gritos, señales, advertencias, etc.).

**⚠ ADVERTENCIA: No se apoye en el protector del accesorio de corte. Piedras, residuos y otros materiales pueden saltar a los ojos y causar daños graves o pérdida de visión. Pare de inmediato la máquina cuando alguien se acerque.**

**⚠ ADVERTENCIA: Consulte a un experto en situaciones en las que no esté seguro de cómo proceder. Póngase en contacto con el concesionario o el taller. Evite utilizar la herramienta cuando no se sienta capacitado para realizar el trabajo.**

**ČINNOSŤ A BEZPEČNOSŤ**

**⚠ POZOR: Keď je motor v chode, držte preorávač oboma rukami. Rukoväť preorávač uchopte pevne palcom a prstami.**



- S preorávačom pracujte iba cez deň.
- Pri práci kráčajte, neponáhľajte sa.
- Dávajte veľký pozor pri zmene smeru a hlavne na svahoch.
- Mimoriadny pozor dávajte pti ťahaní stroja smerom k vám.
- Nemeňte nastavenie regulátora rýchlosti otáčok motora.
- Motor štartujte opatrne, podľa pokynov, pričom dbajte, aby ste mali nohy ďaleko od nástrojov.
- Nikdy sa nepribližujte rukami ani nohami do blízkosti otáčajúcich sa častí.
- Stroj nikdy nedvíhajte ani nepremiestňujte, kým je motor v chode.
- Motor zastavte vždy, keď sa vzdialite od stroja, pred dopĺňaním paliva a pred každým zásahom na údržbu alebo čistenie.
- Pri vypínaní motora znížte jeho rýchlosť.
- Keď frézy zasiahnu cudzí predmet, preorávač zastavte. Preorávač skontrolujte a opravte prípadne poškodené časti.
- Preorávač so zastaveným motorom držte vždy tak, aby bol tlmič výfuku ďaleko od tela. Počas prepravy vnútri vozidla, zabezpečte, aby sa preorávač nemohol prevrátiť, čím predídete vyliatiu paliva a poškodeniu stroja.
- Predtým, ako naštartujete motor, skontrolujte, či sa rezný nástroj nedotýka nejakého predmetu.
- Nenechávajte motor v činnosti bez dozoru.
- Ruky majte vždy suché, čisté, nezašpinené olejom, ani palivovou zmesou.
- Skontrolujte, či sa môžete bezpečne pohybovať a stáť. Skontrolujte oblasť okolo, či v nej nie sú prekážky (korene, skaly, vetvy, jamy a pod.) v prípade.
- Dávajte mimoriadny pozor a buďte ostražitý ak nosíte ochranné prostriedky sluchu, pretože sa tým môže znížiť schopnosť počuť zvuky upozorňujúce na nebezpečenstvo (volanie, signály, upozornenia a pod.).

**⚠ POZOR: Nikdy sa nenahýnajte nad ochranný štít. Kamene, odpadky a pod. by mohli byť odmrštené smerom k očiam a mohli by Vás oslepiť alebo vážne poraniť. Ak sa niekto priblíži, stroj okamžite zastavte.**

**⚠ POZOR: Ak sa dostanete do situácie, v ktorej budete mať pochybnosti ako pokračovať, poraďte sa s odborníkom. Zavolajte predajcu alebo servisné stredisko. Nerobte nič, čo presahuje vaše schopnosti.**

Italiano	English	Français
<p style="text-align: center;"><b>USO E SICUREZZA</b></p>	<p style="text-align: center;"><b>OPERATION AND SAFETY</b></p>	<p style="text-align: center;"><b>FONCTIONNEMENT ET SÉCURITÉ</b></p>
<p><b>⚠ ATTENZIONE:</b> non utilizzare l'unità se non si ha la possibilità di richiedere soccorso in caso di incidente.</p> <p><b>⚠ ATTENZIONE:</b> non tentare di rimuovere il materiale tagliato mentre il motore è in funzione o l'apparato di taglio è in movimento per evitare di procurarsi gravi lesioni.</p> <p><b>⚠ ATTENZIONE:</b> può accadere talvolta che alcuni rami o alcune sterpaglie rimangano bloccati tra la protezione e l'apparato di taglio. Arrestare sempre il motore prima della pulizia.</p> <p><b>LAVORO CON LA MACCHINA</b></p> <ul style="list-style-type: none"> <li>- Dopo aver avviato la macchina come indicato nel capitolo precedente, accelerare e far lavorare le frese premendo leggermente sul manubrio e facendo oscillare lievemente la macchina da sinistra a destra e da destra a sinistra.</li> <li>- Per controllare meglio l'avanzamento, premere in misura maggiore o minore sul manubrio.</li> <li>- Se la macchina tende ad avanzare rapidamente, per meglio controllare l'avanzamento premere sul manubrio per permettere al timone di affondare nel terreno e di agire da freno.</li> <li>- Se gli attrezzi fendono il terreno ma la macchina non avanza, sollevare alternativamente il manubrio sinistro e quello destro.</li> <li>- Regolando l'altezza del timone e contrastando l'avanzamento della macchina, si determina la profondità di lavoro.</li> <li>- È consigliabile effettuare il lavoro in più passate, in questo modo si otterrà un terreno finemente lavorato senza sovraccaricare la macchina.</li> </ul> <p><b>⚠ ATTENZIONE - La rotazione dell'utensile di lavoro provoca l'avanzamento della motozappa.</b></p> <p><b>⚠ ATTENZIONE - Durante la lavorazione del terreno, portare le ruote di trasporto in posizione di riposo (verso l'alto).</b></p> <p><b>USI VIETATI</b></p> <ul style="list-style-type: none"> <li>- Non caricare mai l'attrezzo in funzione ponendogli sopra un peso aggiuntivo.</li> <li>- Non trascinare mai la motozappa su superfici dure o che presentano dislivelli come pavimentazioni o scale.</li> <li>- <b>Non utilizzare la motozappa con una sola mano.</b> L'uso con una sola mano può provocare lesioni gravi all'operatore, agli assistenti, agli astanti o a una combinazione di tali persone. <b>La motozappa è progettata per essere utilizzata con entrambe le mani.</b></li> <li>- Utilizzare la motozappa soltanto in luoghi adeguatamente ventilati, non utilizzarlo in ambienti esplosivi o infiammabili o in ambienti chiusi. Prestare attenzione al rischio di avvelenamento da monossido di carbonio.</li> <li>- Non usare la macchina come mezzo di traino per accessori (tipo rimorchio).</li> </ul>	<p><b>⚠ WARNING:</b> Do not use the machine unless you are able to call for help in the event of an accident.</p> <p><b>⚠ WARNING:</b> Neither the operator of the machine nor anyone else may attempt to remove the cut material while the engine is running or the cutting equipment is rotating, as this can result in serious injury.</p> <p><b>⚠ WARNING:</b> Sometimes branches or grass get caught between the guard and cutting attachment. Always stop the engine before cleaning.</p> <p><b>WORKING WITH THE MACHINE</b></p> <ul style="list-style-type: none"> <li>- After starting your machine as indicated in the preceding paragraph, accelerate and activate the blades by pressing gently on the handlebars and by slowly swinging the machine from left to right, and from right to left.</li> <li>- For better control as you move forwards, apply more or less pressure to the handlebars.</li> <li>- If the machine has a tendency to advance too quickly, press down on the handlebars for better control and dig the jackleg into the ground so it works as a brake.</li> <li>- If the blades dig into the ground and the machine does not move forwards, lift the right and left side of the handlebars alternatively.</li> <li>- The height of the jackleg and the propulsion can be adjusted to determine how deep the machine works.</li> <li>- We recommend you work the land with several passes. This will produce finely ploughed land without overloading the machine.</li> </ul> <p><b>⚠ WARNING - The rotation of the blades causes the motorhoe to move forwards.</b></p> <p><b>⚠ WARNING - Move the transporting wheels out of the way (upwards) when using the machine.</b></p> <p><b>PROHIBITED USE</b></p> <ul style="list-style-type: none"> <li>- Never load the blade by putting a ballast weight on it.</li> <li>- Never pull the motorhoe over hard surfaces or uneven surfaces such as paving or steps.</li> <li>- <b>Do not operate a motorhoe with one hand!</b> Serious injury to the operator, helpers, bystanders, or any combination of these persons may result from one-handed operation. <b>A motorhoe is intended for two-handed use.</b></li> <li>- Only use the motorhoe in well-ventilated places, do not operate the motorhoe in explosive or flammable atmospheres or in closed environments. Beware of carbon monoxide poisoning.</li> <li>- Do not use the machine as a means of traction for accessories (e.g. towing).</li> </ul>	<p><b>⚠ AVERTISSEMENT :</b> n'utilisez pas la machine si vous n'êtes pas en mesure de pouvoir appeler à l'aide en cas d'accident.</p> <p><b>⚠ AVERTISSEMENT :</b> ni l'utilisateur ni aucune autre personne ne doit tenter de démonter l'outil de coupe lorsque le moteur tourne ou que l'outil de coupe est en mouvement, car des blessures graves peuvent en résulter.</p> <p><b>⚠ AVERTISSEMENT :</b> des branches ou de l'herbe peuvent se bloquer entre la protection et l'outil de coupe. Arrêtez toujours le moteur avant de procéder au nettoyage.</p> <p><b>COMMENT TRAVAILLER AVEC LA MACHINE</b></p> <ul style="list-style-type: none"> <li>- Après avoir mis la machine en marche en suivant les explications au chapitre précédent, accélérer et faire tourner les fraises en appuyant légèrement sur le guidon et en faisant osciller légèrement la machine de gauche à droite et de droite à gauche.</li> <li>- Pour mieux contrôler la marche, appuyer plus ou moins fort sur le guidon.</li> <li>- Si la machine tend à avancer rapidement, appuyer sur le guidon pour mieux la contrôler afin que le timon s'enfonce dans le terrain et serve de frein.</li> <li>- Si les outils s'enfoncent dans le terrain mais la machine n'avance pas, soulever l'un après l'autre le guidon gauche puis le droit.</li> <li>- Régler la hauteur du timon et contraster l'avancée de la machine pour déterminer la profondeur de travail.</li> <li>- Il est conseillé de passer plusieurs fois pour mieux labourer le terrain sans surcharger la machine.</li> </ul> <p><b>⚠ ATTENTION - La rotation de l'outil de travail fait avancer la motobineuse.</b></p> <p><b>⚠ ATTENTION - Durant le labour, mettre les roues de transport en position de repos (vers le haut).</b></p> <p><b>USAGES INTERDITS</b></p> <ul style="list-style-type: none"> <li>- Ne chargez jamais l'outil en cours d'utilisation en lui posant dessus un poids supplémentaire.</li> <li>- Ne tirez jamais la motobineuse sur des surfaces dures ou présentant des dénivellations tels des sols carrelés ou des échelles.</li> <li>- <b>N'utilisez jamais la motobineuse d'une seule main !</b> Une telle manipulation peut blesser gravement l'utilisateur ou les personnes se tenant dans la zone de travail. <b>Une motobineuse s'utilise toujours à deux mains.</b></li> <li>- Utilisez exclusivement la motobineuse dans une zone suffisamment ventilée, ne l'utilisez pas dans un environnement explosif ou inflammable ou dans des zones confinées. Soyez vigilant face au risque d'empoisonnement au monoxyde de carbone.</li> <li>- Ne pas utiliser la machine comme système de remorquage pour accessoires.</li> </ul>

**BEDIENUNG UND SICHERHEIT**

-  **VORSICHT:** Stellen Sie beim Arbeiten mit der Maschine sicher, dass Sie im Notfall Hilfe rufen können.
-  **VORSICHT:** Weder die Bediener der Maschine noch andere Personen dürfen versuchen, Schnittmaterial zu entfernen, solange der Motor läuft oder sich das Schneidwerkzeug dreht; dies kann zu schweren Verletzungen führen.
-  **VORSICHT:** Gelegentlich verfangen sich Zweige oder Gras zwischen der Schutzabdeckung und dem Schneidwerkzeug. Stellen Sie immer den Motor ab, bevor Sie dieses entfernen.

**ARBEITEN MIT DER MASCHINE**

- Nachdem Sie die Maschine entsprechend den Anweisungen im vorherigen Abschnitt gestartet haben, geben Sie Gas und lassen Sie die Fräsen arbeiten, indem Sie leicht auf den Lenkholm drücken und die Maschine sanft von links nach rechts und umgekehrt schwenken.
- Für eine optimierte Führung üben Sie mehr oder weniger Druck auf den Lenkholm aus.
- Drücken Sie bei schnellem Vorwärtslauf der Maschine auf den Lenkholm, damit der Hacksporn in den Boden eindringt und die Fahrt abbremst.
- Falls die Werkzeug den Boden umgraben, die Maschine hierbei aber nicht voranläuft, heben Sie abwechselnd den linken oder rechten Lenkholm.
- Durch die Höheneinstellung des Hacksporns und das Zurückhalten des Maschinenvorlaufs wird die Arbeitstiefe festgelegt.
- Die Arbeit sollte in mehreren Durchgängen erfolgen, um einen fein bearbeiteten Boden zu erhalten und dabei die Maschine nicht zu überlasten.



 **ACHTUNG - Die Drehung des Werkzeugs verursacht die Vorwärtsfahrt der Motorhacke.**

 **ACHTUNG - Während der Bodenbearbeitung müssen sich die Transporträder in Ruheposition (oben) befinden.**

**VERBOTENER EINSATZ**

- Belasten Sie das Werkzeug bei der Arbeit niemals durch Auflegen eines Zusatzgewichtes.
- Ziehen Sie die Motorhacke nicht auf harten bzw. unebenen Oberflächen wie Pflastersteine oder Treppen.
- **Bedienen Sie einen Motorhacke niemals einhändig!** Einhändiger Betrieb kann schwere Verletzungen beim Bediener, Helfern, Umstehenden und sonstigen Personen verursachen. **Ein Motorhacke ist für beidhändigen Betrieb gedacht.**
- Benützen Sie den Motorhacke nur an gut gelüfteten Orten. Betreiben Sie den Motorhacke nicht in einer explosions- oder brandgefährdeten Atmosphäre und nicht in geschlossenen Räumen. Beachten Sie die Gefahr einer Kohlenmonoxidvergiftung.
- Verwenden Sie die Maschine nicht als Zuggerät für Zubehör (zum Beispiel Anhänger).

**FUNCIONAMIENTO Y SEGURIDAD**

-  **ADVERTENCIA:** No utilice la máquina si no puede pedir ayuda en caso de accidente.
-  **ADVERTENCIA:** Ni el operador de la máquina ni otras personas deben intentar quitar el material cortado mientras el motor está en marcha o cuando el equipo de corte está girando, ya que pueden ocasionarse lesiones graves.
-  **ADVERTENCIA:** A veces pueden quedar ramas o hierba atrapadas entre el protector y el accesorio de corte. Pare el motor para quitarlas.

**TRABAJO CON LA MÁQUINA**

- Poner la máquina en funcionamiento como se indica en el capítulo anterior, acelerar y hacer funcionar las fresas presionando el manillar apenas, y haciendo oscilar la máquina levemente de izquierda a derecha y de derecha a izquierda.
- Para controlar mejor el avance hay que presionar el manillar en mayor o menor medida.
- Si la máquina tiende a avanzar rápidamente, para controlar mejor el avance hay que presionar el manillar de modo que el timón se hunda en el terreno y actúe como freno.
- Si las herramientas se hunden en el terreno pero la máquina no avanza, levantar de forma alternada el manillar izquierdo y derecho.
- Regulando la altura del timón y contrarrestando el avance de la máquina, se determina la profundidad de trabajo.
- Se recomienda efectuar el trabajo en varias pasadas para labrar el terreno finamente sin sobrecargar la máquina.



 **ATENCIÓN - La rotación de la herramienta de trabajo provoca el avance de la motoazada.**

 **ATENCIÓN - Durante la labranza del terreno las ruedas de transporte tienen que estar en posición de reposo (hacia arriba).**

**USOS NO ADMITIDOS**

- No cargar la herramienta en funcionamiento añadiéndole peso encima.
- No arrastrar la motoazada por superficies duras o con desniveles como pavimentaciones o escaleras.
- **No utilice la motoazada con una sola mano.** En caso contrario, el operador, sus ayudantes, los transeúntes y cualquier otra persona pueden sufrir lesiones graves. **La motoazada está diseñada para utilizarse con las dos manos.**
- Utilice la motoazada únicamente en lugares bien ventilados, y no la emplee en atmósferas explosivas o inflamables ni en entornos cerrados. Existe peligro de envenenamiento por monóxido de carbono.
- No utilizar la máquina como medio de remolque de accesorios.

**ČINNOSŤ A BEZPEČNOSŤ**

-  **POZOR:** Stroj nepoužívajte bez toho, že by ste neboli schopní v prípade potreby zavolať pomoc.
-  **POZOR:** Obsluha stroja, ani iná osoba, sa nesmie pokúsiť odstrániť pokosený materiál, kým je motor v chode, mohlo by to spôsobiť veľmi vážne poranenie.
-  **POZOR:** Niekedy sa môžu medzi rezným kotúčom a štítom zachytiť konáriky a tráva. Pred ich odstránením vždy zastavte motor.

**PRÁCA SO STROJOM**

- Po naštartovaní stroja, podľa popisu v predchádzajúcej kapitole, zrýchlite a začnite prácu s frézami, pričom mierne tlačte na rukoväť a strojom mierne otáčajte zľava doprava a sprava doľava.
- Aby ste lepšie ovládali postup stroja vpred, pritlačte alebo uvoľnite tlak na rukoväť.
- Ak by stroj postupoval rýchlo, na dosiahnutie lepšieho ovládania stlačte rukoväť, aby sa kormidlo viac vnorilo do terénu a pôsobilo na brzdu.
- Ak nástroje rozrážajú zem, ale preorávač nepostupuje, nadvihnite striedavo ľavú a pravú rukoväť.
- Nastavením výšky kormidla a riadením postupu stroja sa určí hĺbka pracovného záberu.
- Odporúča sa prejsť viackrát po jednom mieste, dosiahnete tak jemne preoraný terén bez nadmerného namáhania stroja.

 **POZOR - Rotácia pracovného nástroja spôsobí postup preorávača.**

 **POZOR - Počas opracovania terénu premiestnite prepravné kolesá do kludovej polohy (smerom hore).**

**ZAKÁZANÉ POUŽITIE**

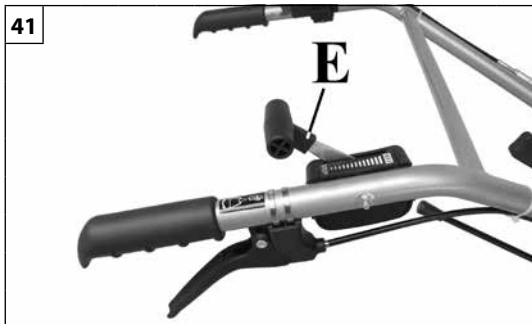

- Stroj nezaťažujte tým, že naňho položíte ďalšiu záťaž.
- Preorávač nikdy neťahajte po tvrdom alebo nerovnom povrchu ako dlažby a schody.
- **S preorávač nepracujte tak, že ho budete držať len jednou rukou!** Pri práci jednou rukou môžete vážne poraniť obsluhu, pomocníka alebo okolostojace osoby, ako aj spoločne všetci. **Preorávač je určený na prácu s oboma rukami.**
- Preorávač používajte iba na dobre vetraných miestach, nepracujte s preorávač vo výbušnom, ani horľavom prostredí, alebo uzavretých priestoroch. Chráňte sa pred otravou oxidom uhoľnatým.
- Stroj nepoužívajte na premiestňovanie príslušenstva (ako príves).



















Italiano	English	Français
<p align="center"><b>ARRESTO MOTORE - TRASPORTO</b></p>	<p align="center"><b>STOPPING THE ENGINE - TRANSPORTION</b></p>	<p align="center"><b>ARRÊT DU MOTOR - TRANSPORT</b></p>
<p><b>LEGGERE ATTENTAMENTE ANCHE IL MANUALE DEL MOTORE.</b></p> <p><b>ARRESTO MOTORE</b> Per arrestare il motore, portare la leva interruttore/acceleratore (E Fig.41) sulla posizione "STOP".</p> <p><b>⚠ ATTENZIONE - A motore spento, per ragioni di sicurezza (soprattutto in terreni con pendenza), innestare la prima marcia di velocità come freno di stazionamento.</b></p> <p>Nel caso in cui la posizione "STOP" (OFF) dell'interruttore non funzioni, portare la leva starter nella posizione CLOSE per arrestare il motore.</p> <p><b>Verifica preliminare</b></p> <p><b>⚠ ATTENZIONE: L'APPARATO DI TAGLIO NON DEVE MAI RUOTARE QUANDO IL MOTORE È AL MINIMO. Girare in senso antiorario la vite "T" della velocità minima per ridurre il numero di giri al minuto del regime minimo, oppure rivolgersi a un'officina autorizzata per la registrazione e non utilizzare l'unità fino a quando non viene riparata. La rotazione dell'apparato di taglio quando il motore è al minimo può provocare lesioni personali gravi.</b></p> <p>L'uso di una frizione danneggiata può causare la rotazione dell'apparato di taglio alla velocità minima e l'aumento del rischio di lesioni personali dovute alla perdita del controllo e al contatto con il dispositivo di taglio.</p> <p><b>TRASPORTO</b> <b>Trasporto a spinta</b> - Accendere la macchina e accelerare leggermente, questa avanzerà lentamente sulla punta dei denti senza rovinare i vialetti; non è tuttavia consigliabile procedere su un terreno molto compatto, ad esempio un suolo asfaltato o rivestito in cemento.</p>	<p><b>CAREFULLY READ THE ENGINE INSTRUCTION MANUAL.</b></p> <p><b>STOPPING THE ENGINE</b> To stop the engine set the switch/throttle trigger (E, Fig.41) to "STOP".</p> <p><b>⚠ WARNING - When the engine is switched off, for safety reasons (especially on sloping terrain) engage first gear as a parking brake.</b></p> <p>In the event that the "STOP" (OFF) position of the switch will not function, pull the choke lever in the CLOSE position, to stop the engine.</p> <p><b>Pre-Operation Checking</b></p> <p><b>⚠ WARNING: THE CUTTING ATTACHMENT SHOULD NEVER TURN AT IDLE. Turn the idle speed screw "T" counter-clockwise to reduce the idle RPM, or contact a Servicing Dealer for adjustment and discontinue use until the repair is made. Serious personal injury may result from the cutting attachment turning at idle.</b></p> <p>A damaged clutch may cause a cutting attachment to rotate at idle speed and increase the risk of personal injury from loss of control and from contact with the cutting tool.</p> <p><b>TRANSPORTATION</b> <b>Transportation by pushing</b> - Start the engine and gently accelerate. The machine will slowly move forwards on the end of the blade teeth, without damaging the path surface. However, we recommend that you do not transport in this way on very hard surfaces, e.g. tarmac and concrete.</p>	<p><b>LIRE ATTENTIVEMENT LE MANUEL DU MOTEUR.</b></p> <p><b>ARRÊT DU MOTOR</b> Pour arrêter le moteur, mettre le levier interrupteur/accélérateur (E, Fig.41) sur la position « STOP ».</p> <p><b>⚠ ATTENTION - Par mesure de sécurité (surtout sur les terrains en pente), enclencher la première vitesse en guise de frein de stationnement moteur.</b></p> <p>Au cas où la position "STOP" (OFF) de l'interrupteur ne fonctionnerait pas, coupez le moteur en ramenant le levier d'accélérateur sur la position CLOSE (FERMER) pour arrêter le moteur.</p> <p><b>Contrôle avant utilisation</b></p> <p><b>⚠ AVERTISSEMENT : L'OUTIL DE COUPE NE DOIT JAMAIS TOURNER AU RALENTI. Tournez la vis de réglage du ralenti "T" dans le sens anti-horaire pour réduire le régime de ralenti ou contactez un réparateur agréé pour procéder au réglage ; n'utilisez pas la machine avant que la réparation n'ait été effectuée. Des blessures corporelles graves peuvent résulter du fonctionnement au ralenti de l'outil de coupe.</b></p> <p>Un embrayage défectueux peut être à l'origine du mouvement au ralenti de l'outil de coupe et augmenter le risque de blessure corporelle lié à la perte de contrôle de la machine ou au contact accidentel avec l'outil de coupe.</p> <p><b>TRANSPORT</b> <b>Transport poussé</b> - Mettre la machine en marche et accélérer légèrement. La machine avance lentement sur le bout des dents sans endommager les allées ; toutefois, il n'est pas conseillé d'avancer sur un terrain très compact, tel qu'un sol goudronné ou revêtu de ciment.</p>



Deutsch	Español	Slovensky
<p align="center"><b>MOTOR ABSTELLEN - TRANSPORT</b></p>	<p align="center"><b>PARADA DEL MOTOR - TRANSPORTE</b></p>	<p align="center"><b>ZASTAVENIE MOTORA - PREPRAVA</b></p>
<p><b>LESEN SIE EBENFALLS DIE BETRIEBSANLEITUNG DES MOTORS DURCH.</b></p> <p><b>MOTOR ABSTELLEN</b> Zum Abstellen des Motors den Schalter/Gashebel (E, Abb.41) auf "STOP".</p> <p><b>⚠ ACHTUNG - Bei abgestelltem Motor legen Sie zur Sicherheit (besonders an Hängen) den ersten Gang als Feststellbremse ein.</b></p> <p>Falls die Position <b>"STOP" (OFF)</b> des Schalters nicht funktioniert, bringen Sie den Chokehebel in die Stellung CLOSE (GESCHLOSSEN), um den Motor abzustellen.</p> <p><b>Prüfung vor Beginn der Arbeit</b></p> <p><b>⚠ VORSICHT: DAS SCHNEIDWERKZEUG DARF SICH IM LEERLAUF NICHT DREHEN.</b> Drehen Sie die Leerlauf-Stellschraube "T" im Gegenuhrzeigersinn, um die Leerlaufdrehzahl zu verringern, oder wenden Sie sich an den Kundendienst und verwenden Sie die Maschine nicht mehr, solange sie nicht repariert ist. Es können schwere Verletzungen entstehen, wenn sich das Schneidwerkzeug im Leerlauf dreht.</p> <p>Schäden an der Kupplung können dazu führen, dass das Schneidwerkzeug im Leerlauf läuft. Dies erhöht das Risiko von Verletzungen aufgrund eines Verlusts der Beherrschbarkeit und eines Kontakts mit dem Schneidwerkzeug.</p> <p><b>TRANSPORT</b> <b>Transport durch Schieben</b> - Starten Sie die Maschine und geben Sie etwas Gas. Somit fährt sie langsam auf den Messerspitzen vorwärts, ohne die Wege zu beschädigen; vom Transport auf äußerst kompaktem Boden, wie beispielsweise Asphalt oder Zement wird allerdings abgeraten.</p>	<p><b>LEER ATENTAMENTE EL MANUAL DEL MOTOR.</b></p> <p><b>PARADA DEL MOTOR</b> Para detener el motor, ponga la palanca interruptor/ acelerador (E, Fig. 41) en la posición "STOP".</p> <p><b>⚠ ATENCIÓN - De motor parado, para razones de seguridad (sobretudo en terrenos con pendiente), insertar la primera marcha como freno de aparcamiento.</b></p> <p>Si la posición <b>"STOP" (OFF)</b> del interruptor no funciona, lleve la palanca de estrangulación hasta la posición CLOSE para detener el motor.</p> <p><b>Comprobación previa al funcionamiento</b></p> <p><b>⚠ ADVERTENCIA: EL ACCESORIO DE CORTE NUNCA DEBE GIRAR AL RALENTÍ.</b> Gire el tornillo de velocidad de ralentí "T" hacia la izquierda para reducir las RPM de ralentí o póngase en contacto con el concesionario de servicio para que lo ajuste; no utilice la unidad hasta que se haya realizado la reparación. Cuando el accesorio de corte gira al ralentí se pueden producir daños personales graves.</p> <p>El accesorio de corte puede girar al ralentí cuando el embrague está dañado, con lo que aumenta el riesgo de lesiones por pérdida de control o por contacto con la herramienta de corte.</p> <p><b>TRANSPORTE</b> <b>Transporte por empuje</b> - Encender la máquina y acelerar apenas; la máquina avanzará lentamente sobre la punta de los dientes sin arruinar las hileras; se recomienda no avanzar por un terreno demasiado compacto, asfaltado o revestido en cemento.</p>	<p><b>POZORNE SI PREČÍTAJTE AJ PRÍRUČKU MOTORA.</b></p> <p><b>Zastavenie motora</b> Aby ste motor zastavili, prepnite páčka plynu/vypínač (E, Obr.41) do polohy "STOP".</p> <p><b>⚠ POZOR - Z bezpečnostných dôvodov vypnite motor (predovšetkým na teréne na svahu), zaradte prvý rýchlostný stupeň ako parkovaciu brzdu.</b></p> <p>V prípade, že poloha <b>"STOP" (OFF)</b> vypínača nefunguje, potiahnite štartovaciu páčku do ZATVORENEJ polohy, aby ste motor zastavili.</p> <p><b>Kontrola pred prácou</b></p> <p><b>⚠ POZOR: PRI VOĽNOBEHU SA REZNÝ NÁSTROJ NESMIE NIKDY OTÁČAŤ.</b> Otočte skrutku voľnobehu "T" smerom vľavo, aby ste znížili otáčky pri voľnobehu alebo sa obráťte na autorizované servisné stredisko, aby stroj nastavili. Stroj nepoužívajte, kým sa problém neodstráni. Otáčajúci sa rezný nástroj pri voľnobehu môže spôsobiť vážne poranenia osôb.</p> <p>Poškodená spojka môže spôsobiť, že sa bude rezný nástroj otáčať aj pri voľnobehu, čím sa zvýši riziko poranenia osôb pri strate kontroly a pri kontakte s rezacím nástrojom.</p> <p><b>PREPRAVA</b> <b>Preprava tlačení</b> - Naštartujte stroj a mierne zrýchlite, stroj bude pomaly postupovať po hrotoch zubov bez poškodenia cestičiek; neodporúča sa však postupovať po veľmi tvrdom teréne, napríklad po asfalte alebo betónovom povrchu.</p>

Italiano	English	Français
<b>MANUTENZIONE</b>	<b>MAINTENANCE</b>	<b>ENTRETIEN</b>
<p><b>CONFORMITÀ DELLE EMISSIONI GASSOSE</b></p> <p>Questo motore, incluso il sistema di controllo delle emissioni, deve essere gestito, utilizzato e sottoposto a manutenzione in conformità alle istruzioni fornite nel manuale dell'utente al fine di mantenere le prestazioni delle emissioni entro i requisiti legali applicabili alle macchine mobili non stradali.</p> <p>Non deve verificarsi alcuna manomissione intenzionale o uso improprio del sistema di controllo delle emissioni del motore.</p> <p>Il funzionamento, l'uso o la manutenzione errati del motore o della macchina potrebbero comportare possibili malfunzionamenti del sistema di controllo delle emissioni fino al punto in cui i requisiti legali applicabili non sono rispettati; in tal caso deve essere intrapresa un'azione immediata per correggere i malfunzionamenti del sistema e ripristinare i requisiti applicabili.</p> <p>Esempi, non esaustivi, di funzionamento, uso o manutenzione errati sono:</p> <ul style="list-style-type: none"> <li>- Forzare o rompere i dispositivi per dosare il carburante;</li> <li>- Uso di carburante e / o olio motore non rispondenti alle caratteristiche indicate nel capitolo AVVIAMENTO / CARBURANTE;</li> <li>- Uso di pezzi di ricambio non originali, ad esempio candele, ecc.;</li> <li>- Mancanza o manutenzione inadeguata dell'impianto di scarico, compresi intervalli di manutenzione errati per marmitta, candela, filtro dell'aria, ecc.</li> </ul> <p> <b>ATTENZIONE - La manomissione di questo motore rende la certificazione UE sulle emissioni non più valida.</b></p>	<p><b>EMISSIONS COMPLIANCE</b></p> <p>This engine, including the emissions control system, must be operated, used and maintained in accordance with the instructions provided in the user's manual in order to maintain the emissions performance within the legal requirements applicable to non-road mobile machinery.</p> <p>No deliberate tampering with or misuse of the engine emissions control system has to take place.</p> <p>Incorrect operation, use or maintenance of the engine or of the non-road mobile machinery could result in possible malfunctions of the emissions control system to a point where the legal requirements applicable are not respected; in such case a prompt action must be taken in order to rectify the system's malfunctions and restore the applicable requirements.</p> <p>Examples, not exhaustive, of incorrect operation, use or maintenance are:</p> <ul style="list-style-type: none"> <li>- Forcing or breaking the devices for metering the fuel;</li> <li>- Use of fuel and/or engine oil not fulfilling the characteristics shown in the chapter STARTER / FUELING;</li> <li>- Use of not original spare parts, for example spark plug, etc.;</li> <li>- Missing or improper maintenance of the exhaust system, including incorrect timing of maintenance for muffler, spark plug, air filter, etc.</li> </ul> <p> <b>WARNING – Tampering with this engine makes the EU emissions certification no more valid.</b></p>	<p><b>CONFORMITÉ DES ÉMISSIONS GAZEUSES</b></p> <p>Ce moteur, incorporé au système de contrôle des émissions, doit être géré, utilisé et entretenu conformément aux instructions citées dans le manuel de l'utilisateur de sorte que les performances en matière d'émissions respectent les lois applicables aux engins mobiles non routiers.</p> <p>Le système de contrôle des émissions du moteur ne doit faire l'objet d'aucune manipulation frauduleuse intentionnelle et doit toujours être utilisé correctement.</p> <p>Tout fonctionnement, utilisation et entretien incorrect de la machine risque de compromettre le système de contrôle des émissions au point de ne plus respecter les lois applicables; dans ce cas, réparer immédiatement toute anomalie du système et rétablir les conditions applicables.</p> <p>Quelques exemples, incomplets, de fonctionnement, utilisation ou entretien incorrects :</p> <ul style="list-style-type: none"> <li>- Forcer ou casser les dispositifs de dosage du carburant ;</li> <li>- Utiliser du carburant et/ou de l'huile moteur ne répondant pas aux caractéristiques citées au chapitre DÉMARRAGE/CARBURANT ;</li> <li>- Utiliser des pièces de rechange non originales, par exemple des bougies, etc. ;</li> <li>- Ne pas procéder, ou procéder de façon incorrecte, à l'entretien du système d'échappement ; ne pas respecter les intervalles d'entretien du pot d'échappement, de la bougie, du filtre à air, etc.</li> </ul> <p> <b>ATTENTION - Si ce moteur a fait l'objet d'une manipulation frauduleuse, la certification UE sur les émissions perd sa validité.</b></p>

Deutsch	Español	Slovensky
INSTANDHALTUNG	MANTENIMIENTO	ÚDRŽBA
<p><b>KONFORMITÄT DER ABGASEMISSIONEN</b></p> <p>Dieser Motor, einschließlich seines Emissionskontrollsystems, muss gemäß den Anweisungen der Betriebsanleitung verwaltet, gebraucht und gewartet werden, um die gesetzlich vorgeschriebenen Abgasgrenzwerte für selbstfahrende Arbeitsmaschinen ohne Straßenzulassung einzuhalten.</p> <p>Jeder unbefugte Eingriff am Emissionskontrollsystem des Motors bzw. dessen nicht bestimmungsgemäße Verwendung ist untersagt.</p> <p>Fehler bei Betrieb, Gebrauch oder Wartung des Motors oder der Maschine können u. U. so schwere Funktionsstörungen des Abgaskontrollsystems verursachen, dass die anwendbaren Rechtsvorschriften nicht mehr erfüllt sind. In diesem Fall sind sofortige Maßnahmen zu ergreifen, um die Systemstörung zu beheben und die Emissionen wieder unter die vorgeschriebenen Grenzwerte zu senken.</p> <p>Einige Beispiele für falschen Betrieb, Gebrauch und falsche Wartung sind u. a.:</p> <ul style="list-style-type: none"> <li>- Überlasten oder Beschädigen der Kraftstoffdosiervorrichtungen</li> <li>- Verwendung von Kraftstoff bzw. Motoröl, deren Eigenschaften nicht den Vorgaben im Kapitel MOTORSTART / KRAFTSTOFF entsprechen</li> <li>- Verwendung von Nicht-Originalteilen, z. B. Kerzen usw.</li> <li>- mangelnde oder mangelhafte Wartung der Auspuffanlage sowie Missachtung der Wartungsintervalle für Auspuff, Kerze, Luftfilter usw.</li> </ul> <p> <b>ACHTUNG - Durch eigenmächtige Eingriffe an diesem Motor verliert das EU-Emissionszertifikat seine Gültigkeit.</b></p>	<p><b>CONFORMIDAD DE LAS EMISIONES GASEOSAS</b></p> <p>Este motor, incluido el sistema de control de las emisiones, debe gestionarse, utilizarse y someterse a mantenimiento en conformidad con las instrucciones dadas en el manual del usuario, a los fines de contener las emisiones dentro de los límites legales aplicables a las máquinas móviles no viales.</p> <p>No se debe hacer ningún intento de manipulación indebida ni un uso inadecuado del sistema de control de las emisiones del motor.</p> <p>El funcionamiento, el uso o el mantenimiento incorrectos del motor o de la máquina pueden causar fallos del sistema de control de las emisiones hasta el punto de que no se respeten los límites legales aplicables. En tal caso, se debe actuar de inmediato para corregir los desperfectos del sistema y restablecer los valores adecuados.</p> <p>Algunos ejemplos, no exhaustivos, de funcionamiento, uso o mantenimiento incorrectos son:</p> <ul style="list-style-type: none"> <li>- forzamiento o rotura de los dispositivos de dosificación del combustible;</li> <li>- uso de combustible o aceite del motor que no tengan las características indicadas en el capítulo ARRANQUE / COMBUSTIBLE;</li> <li>- uso de recambios no originales, por ejemplo, las bujías;</li> <li>- mantenimiento inadecuado o nulo del sistema de escape, incluida una frecuencia incorrecta de mantenimiento del silenciador, de la bujía, del filtro de aire, etc.</li> </ul> <p> <b>ATENCIÓN - La manipulación indebida de este motor invalida la certificación UE sobre las emisiones.</b></p>	<p><b>SÚLAD PLYNOVÝCH EMISÍÍ</b></p> <p>Tento motor, vrátane kontrolného systému emisií, musíte riadiť, používať a vykonávať na ňom údržbu podľa pokynov uvedených v príručke používateľa s cieľom udržiavať hladinu emisií v rámci požiadaviek právnych noriem platných pre pojazdné stroje, ktoré nejazdia po ceste.</p> <p>Na kontrolnom systéme emisií motora sa nesmie vykonávať žiadna vedomá úprava ani sa s ním nesmie nesprávne zaobchádzať.</p> <p>Nesprávna prevádzka, používanie alebo údržba motora alebo stroja by mohli spôsobiť závažné poruchy kontrolného systému emisií, následkom ktorých sa môže porušiť dodržiavanie platných predpisov. V takom prípade sa musia poruchy systému ihneď napraviť a obnoviť dodržiavanie požiadaviek platných predpisov.</p> <p>Uvádzame niekoľko príkladov nesprávnej prevádzky, používania alebo údržby:</p> <ul style="list-style-type: none"> <li>- pôsobiť silou na zariadenia na dávkovanie paliva alebo ich zlomiť;</li> <li>- používať palivo a/alebo motorový olej, ktoré nezodpovedajú charakteristikám uvedeným v kapitole ŠTARTOVANIE/PALIVO;</li> <li>- používanie neoriginálnych náhradných dielov, napríklad sviečok a pod.;</li> <li>- nevykonávanie údržby alebo nedostatočná údržba zariadenia výfuku, vrátane nesprávnych intervalov údržby výfuku, sviečky, vzduchového filtra a pod.</li> </ul> <p><b>POZOR – Manipulácia motora spôsobí stratu platnosti certifikátu EÚ na emisie.</b></p>

Italiano	English	Français
<b>MANUTENZIONE</b>	<b>MAINTENANCE</b>	<b>ENTRETIEN</b>
<p><b>LEGGERE ATTENTAMENTE ANCHE IL MANUALE DEL MOTORE.</b></p> <p><b>Precauzioni di manutenzione</b></p> <p> <b>Se si interviene sulla macchina per manutenzione, spegnere il motore e staccare il cappuccio della candela. Utilizzare sempre i guanti.</b></p> <p> <b>ATTENZIONE: non utilizzare mai una motozappa danneggiata, riparata in maniera inadeguata o assemblata in maniera non del tutto completa e sicura.</b></p> <p>Assicurarsi che l'apparato di taglio si arresti quando la leva dell'acceleratore viene rilasciata. Se l'apparato di taglio continua a funzionare alla velocità minima dopo la regolazione del carburatore, rivolgersi a un'officina autorizzata e non utilizzare l'unità fino a quando non viene riparata.</p> <p> <b>ATTENZIONE: tutti gli interventi sulla motozappa, diversi da quelli indicati nel presente manuale di uso e manutenzione, devono essere effettuati da personale tecnico competente.</b></p> <ul style="list-style-type: none"> <li>- Non modificare mai la motozappa in alcun modo.</li> </ul> <p> <b>ATTENZIONE: utilizzare soltanto accessori e parti di ricambio omologate.</b></p> <ul style="list-style-type: none"> <li>- Non toccare mai l'apparato di taglio né tentare di eseguire operazioni di manutenzione sulla motozappa mentre il motore è in funzione.</li> <li>- Se la motozappa non è più utilizzabile, eliminarlo in maniera appropriata senza inquinare l'ambiente consegnandolo al rivenditore locale che provvederà alla corretta collocazione.</li> <li>- Sostituire immediatamente i dispositivi di sicurezza danneggiati o rotti. Sostituire le lame usurate o danneggiate per lotti completi.</li> </ul> <p> <b>ATTENZIONE: la marmitta e le altre parti del motore (ad esempio, le alette del cilindro, la candela) si riscaldano durante il funzionamento e continuano a rimanere calde per un certo periodo di tempo dopo l'arresto del motore. Per ridurre il rischio di ustioni, non toccare la marmitta e le altre parti quando sono calde.</b></p> <ul style="list-style-type: none"> <li>- Prestare attenzione alle parti calde della macchina come parti del motore e l'albero di trasmissione.</li> <li>- Mantenere serrati tutti i dadi, i bulloni e le viti per garantire il funzionamento della macchina in condizioni di sicurezza.</li> <li>- Non usate mai getti d'acqua o solventi per togliere lo sporco.</li> <li>- Conservare la motozappa in luogo asciutto, con il serbatoio vuoto e al di fuori della portata dei bambini.</li> </ul>	<p><b>CAREFULLY READ THE ENGINE INSTRUCTION MANUAL.</b></p> <p><b>Maintenance precaution</b></p> <p> <b>Stop the engine and disconnect the spark plug cap before any maintenance work. Always wear protective gloves.</b></p> <p> <b>WARNING: Never operate a motorhoe that is damaged, improperly adjusted, or is not completely and securely assembled.</b></p> <p>Be sure that the cutting attachment stops moving when the throttle control trigger is released. If the cutting attachment still moves at idle speed after adjustment has been made, contact a Servicing Dealer for adjustment and discontinue use until the repair is made.</p> <p> <b>WARNING: All motorhoe service, other than items in the Operator's Manual maintenance instructions, must be performed by competent motorhoe service personnel.</b></p> <ul style="list-style-type: none"> <li>- Never modify your motorhoe in any way.</li> </ul> <p> <b>WARNING: Use only recommended accessories and replacement parts.</b></p> <ul style="list-style-type: none"> <li>- Never touch the cutting attachment or attempt to service the motorhoe while the engine is running.</li> <li>- If your motorhoe is no longer usable, dispose of it properly without damaging the environment by handing it in to your local Dealer who will arrange for its correct disposal.</li> <li>- Replace immediately any safety device when damaged or broken. Replace worn or damaged blades as a complete set.</li> </ul> <p> <b>WARNING: The muffler and other parts of the engine (e.g. fins of the cylinder, spark plug) become hot during operation and remain hot for a while after stopping the engine. To reduce risk of burns do not touch the muffler and other parts while they are hot.</b></p> <ul style="list-style-type: none"> <li>- Pay particular attention to parts such as the engine and drive shaft as they could still be hot.</li> <li>- Keep all nuts, bolts and screws tightened to guarantee safe operating conditions.</li> <li>- Never remove dirt with a water jet or solvents.</li> <li>- Store the motorhoe in a dry place, out of the reach of children and with the fuel tank empty.</li> </ul>	<p><b>LIRE ATTENTIVEMENT LE MANUEL DU MOTEUR.</b></p> <p><b>Précaution d'entretien</b></p> <p> <b>Pour toute opération d'entretien, couper le moteur et détacher le capuchon de la bougie. Toujours porter des gants.</b></p> <p> <b>AVERTISSEMENT : n'utilisez jamais une motobineuse endommagée, mal réglée, ou mal/partiellement montée.</b></p> <p>Vérifier que l'outil de coupe s'arrête lorsque vous relâchez la gâchette des gaz. Si le problème persiste après le réglage du carburateur, contactez un réparateur et cessez d'utiliser la machine jusqu'à sa réparation.</p> <p> <b>AVERTISSEMENT : hormis les instructions d'entretien fournies par le Manuel d'utilisation, toutes les interventions sur la motobineuse doivent être effectuées par du personnel compétent.</b></p> <ul style="list-style-type: none"> <li>- Ne modifiez en aucune façon les caractéristiques de votre motobineuse.</li> </ul> <p> <b>AVERTISSEMENT : utilisez exclusivement des accessoires et des pièces de rechange préconisés.</b></p> <ul style="list-style-type: none"> <li>- Ne touchez jamais l'outil de coupe ou n'effectuez jamais l'entretien sur la machine lorsque le moteur tourne.</li> <li>- Lorsque la motobineuse atteint la fin de sa vie utile, mettez-la au rebut conformément à la réglementation en vigueur en matière de protection de l'environnement en la ramenant à votre distributeur local qui suivra la procédure appropriée pour ce type de machine.</li> <li>- Remplacez immédiatement tout dispositif de sécurité endommagé ou cassé. Remplacer les lames usées ou endommagées par lots complets.</li> </ul> <p> <b>AVERTISSEMENT : le silencieux ainsi que d'autres pièces du moteur (notamment les ailettes du cylindre, la bougie d'allumage) atteignent des températures très élevées en fonctionnement et après arrêt de la machine. Afin de réduire les risques de brûlure, ne touchez pas le silencieux ou les autres pièces lorsqu'elles sont encore chaudes.</b></p> <ul style="list-style-type: none"> <li>- Faire attention aux parties chaudes de la machine tels que les éléments du moteur et l'arbre de transmission.</li> <li>- S'assurer que les écrous, boulons et vis sont toujours bien serrés pour garantir le fonctionnement de la machine ainsi que ses conditions de sécurité.</li> <li>- Ne jamais utiliser de jets d'eau ou de solvants pour nettoyer la machine.</li> <li>- Conserver la motobineuse dans un endroit sec après avoir vidé le réservoir ; ne pas la laisser à la portée des enfants.</li> </ul>



Deutsch	Español	Slovensky
<p style="text-align: center;"><b>INSTANDHALTUNG</b></p>	<p style="text-align: center;"><b>MANTENIMIENTO</b></p>	<p style="text-align: center;"><b>ÚDRŽBA</b></p>
<p><b>LESEN SIE EBENFALLS DIE BETRIEBSANLEITUNG DES MOTORS DURCH.</b></p> <p><b>Verbeugende Wartungsmaßnahmen</b></p> <p><b>⚠ Stellen Sie bei Wartungseingriffen an der Maschine stets den Motor ab und ziehen Sie den Kerzenstecker heraus. Benutzen Sie stets Handschuhe.</b></p> <p><b>⚠ VORSICHT: Arbeiten Sie nicht mit einem Motorhacke, der beschädigt, falsch eingestellt oder nicht vollständig und sicher zusammengesetzt ist.</b></p> <p>Achten Sie darauf, dass das Schneidwerkzeug sich nicht weiterdreht, wenn der Gashebel losgelassen wird. Wenn sich das Schneidwerkzeug auch nach der Neueinstellung weiterdreht, lassen Sie das Gerät vom autorisierten Händler einstellen und verwenden Sie es nicht mehr, solange es nicht repariert ist.</p> <p><b>⚠ VORSICHT: Wartungsmaßnahmen am Motorhacke mit Ausnahme der im Bedienungshandbuch genannten dürfen nur von autorisiertem Motorhacke-Wartungspersonal durchgeführt werden.</b></p> <ul style="list-style-type: none"> <li>- Nehmen Sie am Motorhacke keine baulichen Veränderungen vor.</li> </ul> <p><b>⚠ VORSICHT: Verwenden Sie nur empfohlenes Zubehör und empfohlene Ersatzteile.</b></p> <ul style="list-style-type: none"> <li>- Berühren Sie niemals das Schneidwerkzeug und versuchen Sie nicht, den Motorhacke zu warten, während der Motor läuft.</li> <li>- Wenn der Motorhacke unbrauchbar geworden ist, entsorgen Sie ihn ordnungsgemäß und umweltfreundlich, indem Sie ihn ihrem örtlichen Händler übergeben, die sich um eine ordnungsgemäße Entsorgung kümmern.</li> <li>- Ersetzen Sie Sicherheitsvorrichtungen sofort, wenn sie gebrochen oder beschädigt sind. Für eine perfekte Ausbalancierung sollten Sie abgenutzte oder beschädigte Messer immer als komplette.</li> </ul> <p><b>⚠ VORSICHT: Der Auspuff und andere Teile des Motors (z. B. Kühlrippen oder Zündkerzen) werden beim Betrieb heiß, und es dauert eine Weile, bis sie nach dem Abstellen des Motors abgekühlt sind. Berühren Sie zur Vermeidung von Verbrennungen den Auspuff und andere heiße Teile nicht.</b></p> <ul style="list-style-type: none"> <li>- Achten Sie auf heiße Maschinenteile wie bestimmte Motorstellen und die Getriebewelle.</li> <li>- Für einen sicheren Maschinenbetrieb müssen alle Schrauben und Muttern fest angezogen sein.</li> <li>- Entfernen Sie Schmutz niemals mit Wasserstrahlen oder Lösemitteln.</li> <li>- Bewahren Sie die Motorhacke an einem trockenen Ort mit leerem Kraftstofftank und außerhalb der Reichweite von Kindern auf.</li> </ul>	<p><b>LEER ATENTAMENTE EL MANUAL DEL MOTOR.</b></p> <p><b>Precauciones de mantenimiento</b></p> <p><b>⚠ Si se interviene en la máquina por mantenimiento, apagar el motor y quitar el capuchón de la bujía. Utilizar guantes siempre.</b></p> <p><b>⚠ ADVERTENCIA: No utilice nunca una motoazada que esté dañada, mal ajustada o que no esté montada por completo y de forma segura.</b></p> <p>Asegúrese de que el accesorio de corte deja de moverse al soltar el activador del control de aceleración. Si el accesorio de corte sigue funcionando al ralentí después de ajustar el carburador, póngase en contacto con el concesionario de servicio para solicitar su ajuste y deje de utilizarlo hasta que esté reparado.</p> <p><b>⚠ ADVERTENCIA: A excepción de lo especificado en las instrucciones de mantenimiento del manual del operador, la revisión de la motoazada, deberá ser llevada a cabo por personal de servicio técnico competente.</b></p> <ul style="list-style-type: none"> <li>- No modifique nunca la motoazada de ninguna manera.</li> </ul> <p><b>⚠ ADVERTENCIA: Utilice sólo los accesorios y piezas de repuesto recomendadas.</b></p> <ul style="list-style-type: none"> <li>- No toque nunca el accesorio de corte ni intente revisar la motoazada con el motor en marcha.</li> <li>- Cuando la motoazada no sirva, tendrá que devolverla al concesionario local para que la desechen de forma correcta y ecológica.</li> <li>- Sustituya inmediatamente los dispositivos de seguridad que estén rotos o dañados. Sustituir las cuchillas desgastadas o dañadas por lotes completos.</li> </ul> <p><b>⚠ ADVERTENCIA: El amortiguador y otras piezas del motor (por ejemplo, las aletas del cilindro y la bujía) se calientan durante el funcionamiento y permanecen calientes algún tiempo después de parar el motor. Para reducir el riesgo de quemaduras, no toque el amortiguador ni otras piezas mientras estén calientes.</b></p> <ul style="list-style-type: none"> <li>- Prestar atención a las partes calientes de la máquina, como partes del motor y eje de transmisión.</li> <li>- Mantener apretadas todas las tuercas, los pernos y los tornillos para garantizar el funcionamiento de la máquina en condiciones de seguridad.</li> <li>- No utilizar nunca chorros de agua o disolventes para eliminar la suciedad.</li> <li>- Conservar la motoazada en un lugar seco, con el depósito vacío y fuera del alcance de los niños.</li> </ul>	<p><b>POZORNE SI PREČÍTAJTE AJ PRÍRUČKU MOTORA.</b></p> <p><b>Opatrenia údržby</b></p> <p><b>⚠ Ak na stroji bude nevyhnutný zásah údržby, vypnite motor a odpojte viečko sviečky. Vždy používajte rukavice.</b></p> <p><b>⚠ POZOR: Nikdy nepoužívajte preorávač, ktorý je poškodený, nesprávne nastavený, alebo ktorý nie je úplne, či bezpečne zmontovaný.</b></p> <p>Skontrolujte, či sa rezné nástroje po uvoľnení plynovej páčky zastavia. Ak sa rezné nástroje otáčajú pri voľnobehu aj po nastavení karburátora, kontaktujte autorizované servisné stredisko, aby stroj opravili a stroj nepoužívajte, kým sa problém neodstráni.</p> <p><b>⚠ POZOR: Všetky opravy, okrem opráv uvedených v návode na použitie, musia vykonať pracovníci autorizovaného servisu.</b></p> <ul style="list-style-type: none"> <li>- Preorávač nikdy žiadnym spôsobom neupravujte.</li> </ul> <p><b>⚠ POZOR: Používajte iba odporúčané príslušenstvo a náhradné diely.</b></p> <ul style="list-style-type: none"> <li>- Nikdy sa nedotýkajte rezného nástroja, ani sa nepokúšajte preorávač opraviť, pokiaľ je motor stále v činnosti.</li> <li>- Ak preorávač nebude viac použiteľný, zlikvidujte ho bezpečne a ekologicky, teda, aby nepoškodzoval životné prostredie - odneste ho vášmu predajcovi, ktorý zabezpečí jeho likvidáciu.</li> <li>- Každé bezpečnostné zariadenie, ktoré sa poškodilo alebo zlomilo, okamžite vymeňte.</li> <li>- Pri výmene opotrebovaných alebo poškodených čepelí vymeňte celú súpravu.</li> </ul> <p><b>⚠ POZOR: Tlmič výfuku a iné časti motora (napr. rebrá valca, kábel sviečky) sa počas činnosti veľmi zohrejú a ostanú horúce aj po zastavení motora. Aby ste znížili nebezpečenstvo popálenia, nedotýkajte sa tlmiča výfuku a, ani iných častí, kým sú horúce.</b></p> <ul style="list-style-type: none"> <li>- Dávajte pozor na horúce časti stroja, ako časti motora a prevodového hriadeľa.</li> <li>- Matice a skrutky vždy udržiavajte utiahnuté, čím sa zaručí bezpečný chod stroja.</li> <li>- Pri odstraňovaní špiny nikdy nepoužívajte prúd vody pod tlakom ani rozpúšťadlá.</li> <li>- Motorový preorávač uložte na suchom mieste, s prázdnu nádržou a mimo dosahu detí.</li> </ul>

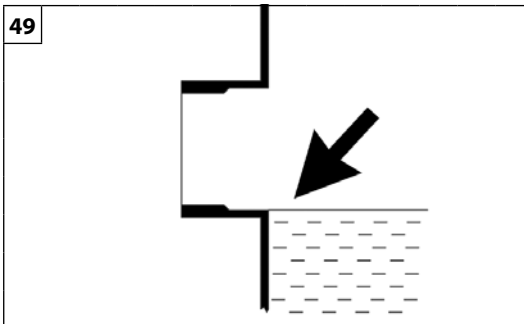
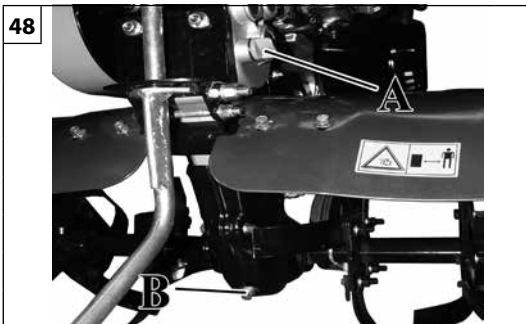

Italiano	English	Français
<p align="center"><b>MANUTENZIONE</b></p>	<p align="center"><b>MAINTENANCE</b></p>	<p align="center"><b>ENTRETIEN</b></p>
<p><b>LEGGERE ATTENTAMENTE ANCHE IL MANUALE DEL MOTORE.</b></p> <p><b>REGOLAZIONE DEL CARBURATORE</b></p> <p><b>⚠ ATTENZIONE:</b> Non modificare il carburatore. Ciò può portare a violare le leggi sulle emissioni dei gas di scarico.</p> <p><b>AVVIAMENTO</b></p> <p><b>⚠ ATTENZIONE:</b> la molla elicoidale è sotto tensione e potrebbe fuoriuscire causando gravi lesioni personali. Non tentare mai di smontarla o di modificarla.</p> <p><b>CAMBIO DELL'OLIO</b>  <b>NOTA:</b> eliminare l'olio per motore usato, in conformità alle norme per il rispetto dell'ambiente. Si suggerisce di consegnare a un'officina autorizzata l'olio usato in un contenitore sigillato. Non gettarlo nella spazzatura, né versarlo sul terreno o in un lavandino.</p> <p><b>OLIO GRUPPO TRASMISSIONE</b>            Ogni 50 ore di lavoro controllare il livello dell'olio del gruppo di trasmissione. Togliere il tappo A (Fig.48) e controllare il livello dell'olio (Fig.49). Se necessario rabboccare con olio SAE 15W-40.  <b>Cambio olio:</b> Ogni 100 ore di lavoro è necessario cambiare l'olio del gruppo trasmissione:</p> <ul style="list-style-type: none"> <li>• Verificare che la macchina in posizione orizzontale</li> <li>• Svitare tappo B e poi successivamente il tappo A (Fig.48)</li> <li>• Lasciare svuotare il gruppo cambio dall'olio fino alla completa fuoriuscita dello stesso.</li> <li>• Rimontare il tappo B (Fig.48)</li> <li>• Riempire il gruppo cambio con olio SAE 15W-40 fino a livello (Fig.49)</li> <li>• Rimontare tappo A (Fig.48)</li> </ul>	<p><b>CAREFULLY READ THE ENGINE INSTRUCTION MANUAL.</b></p> <p><b>CARBURETOR ADJUSTMENT</b></p> <p><b>⚠ WARNING:</b> Do not modify the carburettor. This could lead to violation of exhaust gas emission laws.</p> <p><b>STARTER UNIT</b></p> <p><b>⚠ WARNING:</b> The coil spring is under tension and could fly apart causing serious injuries. Never try to disassemble or modify it.</p> <p><b>OIL CHANGE</b>  <b>NOTE:</b> Please dispose of used motor oil in a manner that is compatible with the environment. We suggest you take it in a sealed container to your local service station for reclamation. Do not throw it in the trash, pour it on the ground, or down a drain.</p> <p><b>TRANSMISSION OIL</b>            Check gearbox oil level every 50 hours of operation. Remove plug "A" (Fig.48) and check oil level (Fig.49). Top up with SAE 15W-40 oil if necessary.  <b>Oil change:</b> After every 100 hours of operation it is necessary to change the transmission oil:</p> <ul style="list-style-type: none"> <li>• Check that the machine is in the horizontal position</li> <li>• Unscrew plug B and then plug A (Fig.48)</li> <li>• Let the oil drain out of the gearbox until it is completely emptied.</li> <li>• Refit plug B (Fig.48)</li> <li>• Fill gearbox with SAE 15W-40 oil up to level (Fig.49)</li> <li>• Refit plug "A" (Fig.48)</li> </ul>	<p><b>LIRE ATTENTIVEMENT LE MANUEL DU MOTEUR.</b></p> <p><b>RÉGLAGE DU CARBURATEUR</b></p> <p><b>⚠ AVERTISSEMENT :</b> Ne pas modifier le carburateur. Ceci représente une violation de la loi en matière d'émissions des gaz d'échappement.</p> <p><b>DÉMARREUR</b></p> <p><b>⚠ AVERTISSEMENT :</b> le ressort à enroulement est sous tension et peut "sauter" à tout moment, entraînant de graves blessures. Ne tentez jamais de le démonter ou de le modifier.</p> <p><b>VIDANGE DE L'HUILE</b>  <b>REMARQUE :</b> éliminez l'huile moteur usagée d'une façon compatible avec le respect de l'environnement. Nous suggérons de la porter à une station de récupération dans un récipient étanche. Ne la mettez pas à la poubelle et ne la versez pas sur le sol ni dans un égout.</p> <p><b>HUILE DU GROUPE DE TRANSMISSION</b>            Contrôler le niveau d'huile de la transmission toutes les 50 heures de service. Enlever le bouchon A (Fig.48) et vérifier le niveau d'huile (Fig.49). Si nécessaire, faire l'appoint avec de l'huile SAE 15W-40.  <b>Vidange d'huile :</b> Vidanger l'huile de la transmission toutes les 100 heures de service :</p> <ul style="list-style-type: none"> <li>• Pour cette opération, la motobineuse doit être parfaitement horizontale</li> <li>• Dévisser le bouchon B puis le bouchon A (Fig.48)</li> <li>• Laisser s'écouler toute la quantité d'huile.</li> <li>• Remonter le bouchon B (Fig.48)</li> <li>• Ravitailler la transmission avec de l'huile SAE 15W-40 jusqu'au niveau nécessaire (Fig.49)</li> <li>• Remonter le bouchon A (Fig.48)</li> </ul>





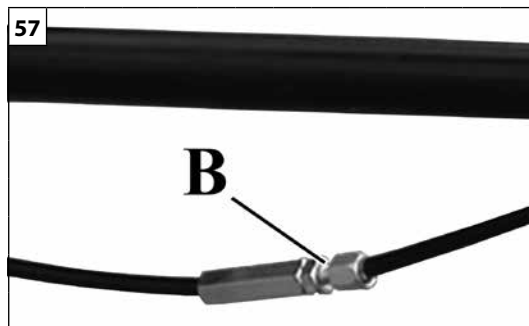
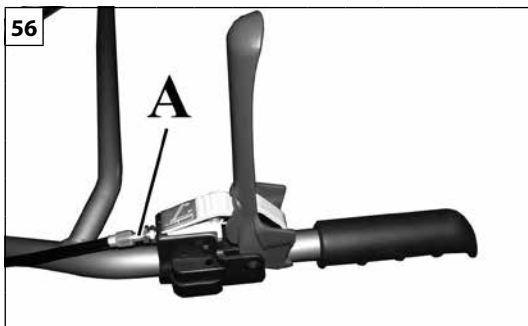



--	--	--	--

Deutsch	Español	Slovensky
<b>INSTANDHALTUNG</b>	<b>MANTENIMIENTO</b>	<b>ÚDRŽBA</b>
<p><b>LESEN SIE EBENFALLS DIE BETRIEBSANLEITUNG DES MOTORS DURCH.</b></p> <p><b>VERGASEREINSTELLUNG</b></p> <p><b>⚠ VORSICHT:</b> Rüsten Sie den Vergaser nicht um. Dadurch verstoßen Sie gegen die gesetzlichen Bestimmungen in punkto Schadstoffemissionen.</p> <p><b>ANWERFVORRICHTUNG</b></p> <p><b>⚠ VORSICHT:</b> Die Spiralfeder befindet sich unter Spannung und kann auseinanderschnellen, wodurch schwere Verletzungen entstehen können. Versuchen Sie niemals, sie zu zerlegen oder zu ändern.</p> <p><b>ÖLWECHSEL</b>  <b>ANMERKUNG:</b> Entsorgen Sie Altöl umweltfreundlich. Wir empfehlen, es in einem dichten Behälter zum Wartungsbetrieb zur Wiederverwertung zu bringen. Werfen Sie es nicht in den Müll, gießen Sie es nicht auf den Boden und nicht in den Ausguss.</p> <p><b>GETRIEBEÖL</b>          Kontrollieren Sie den Getriebeölstand alle 50 Arbeitsstunden. Nehmen Sie den Verschluss A (Abb.48) ab und kontrollieren Sie den Ölstand (Abb.49). Füllen Sie bei Bedarf ÖL SAE 15W-40 nach.  <b>Ölwechsel:</b> Wechseln Sie das Getriebeöl alle 100 Arbeitsstunden:</p> <ul style="list-style-type: none"> <li>• Das Gerät muss waagrecht stehen</li> <li>• Drehen Sie den Verschluss B und anschließend den Verschluss A (Abb.48) ab</li> <li>• Lassen Sie die gesamte Ölfüllung aus dem Schaltgetriebe abfließen.</li> <li>• Drehen Sie den Verschluss B (Abb.48) wieder zu</li> <li>• Füllen Sie die Getriebe-Baugruppe bis zur Markierung mit Öl SAE 15W-40 (Abb.49)</li> <li>• Drehen Sie den Verschluss A (Abb.48) wieder zu</li> </ul>	<p><b>LEER ATENTAMENTE EL MANUAL DEL MOTOR.</b></p> <p><b>AJUSTE DEL CARBURADOR</b></p> <p><b>⚠ ADVERTENCIA:</b> No modificar el carburador. Una modificación podría violar las leyes sobre las emisiones de gases de escape.</p> <p><b>PUESTA EN MARCHA</b></p> <p><b>⚠ ADVERTENCIA:</b> El resorte de la bobina está bajo tensión y podría salir despedido provocando lesiones graves. No intente desmontarlo ni alterarlo.</p> <p><b>CAMBIO DE ACEITE</b>  <b>NOTA:</b> Tire el aceite de motor usado conforme a las normas medioambientales aplicables. Se aconseja llevarlo en un recipiente cerrado a una gasolinera para que se deshagan de él en la forma apropiada. No lo tire a la basura, no lo vierta sobre el suelo ni lo arroje a una alcantarilla.</p> <p><b>ACEITE DE LA TRANSMISIÓN</b>          Cada 50 horas de trabajo controlar el nivel de aceite en el grupo de transmisión. Quitar el tapón A (Fig. 48) y controlar el nivel del aceite (Fig. 49). Si hace falta, rellenar con aceite SAE 15W-40.  <b>Cambio de aceite:</b> cambiar el aceite de la transmisión cada 100 horas de trabajo, del modo siguiente.</p> <ul style="list-style-type: none"> <li>• Comprobar que la máquina está en posición horizontal</li> <li>• Desatornillar el tapón B y luego el tapón A (Fig.48)</li> <li>• Dejar que el aceite salga enteramente del grupo de cambio</li> <li>• Reposicionar el tapón B (Fig.48)</li> <li>• Llenar el grupo de cambio con aceite SAE 15W-40 hasta nivel (Fig.49)</li> <li>• Reposicionar el tapón A (Fig.48)</li> </ul>	<p><b>POZORNE SI PREČÍTAJTE AJ PRÍRUČKU MOTORA.</b></p> <p><b>NASTAVENIE KARBURÁTORA</b></p> <p><b>⚠ POZOR:</b> Karburátor nemodifikujte. Mohlo by to znamenať porušenie platných predpisov o emisiách výfukových plynov.</p> <p><b>ŠTARTÉR</b></p> <p><b>⚠ POZOR:</b> Pružina cievky štartovacieho lanka je napnutá a uvoľnením by mohla spôsobiť vážne poranenie. Nikdy sa nepokúšajte ju rozmontovať alebo ju upravovať nejakým spôsobom.</p> <p><b>VÝMENA OLEJA</b>  <b>POZNÁMKA:</b> Použitý olej zlikvidujte v súlade s predpismi o ochrane životného prostredia. Odporúčame vám odviezť ho v dobre uzatvorenej nádobe do servisného strediska. Nevyhadzujte ho do odpadu, nevyliievajte ho voľne, ani do kanalizácie.</p> <p><b>OLEJ PREVODOVEJ JEDNOTKY</b>          Vždy po 50 pracovných hodinách skontrolujte hladinu oleja prevodového ústrojenstva. Odstráňte viečko A (Obr.48) a skontrolujte hladinu oleja (Obr.49). Podľa potreby doplňte olejom SAE 15W-40.  <b>Výmena oleja:</b> Vždy po 100 pracovných hodinách bude nevyhnutné vymeniť prevodový olej:</p> <ul style="list-style-type: none"> <li>• Overte si, že stroj je vo vodorovnej polohe</li> <li>• Odskrutkujte viečko B a potom viečko A (Obr.48)</li> <li>• Nechajte, aby sa vytiekol olej skupiny prevodu, až kým sa úplne nevyprázdni.</li> <li>• Opäť namontujte viečko B (Obr.48)</li> <li>• Prevodovku opäť naplňte olejom SAE 15W-40 až na potrebnú hladinu (Obr.49)</li> <li>• Opäť namontujte viečko A (Obr.48)</li> </ul>



Italiano	English	Français
<p align="center"><b>MANUTENZIONE</b></p>	<p align="center"><b>MAINTENANCE</b></p>	<p align="center"><b>ENTRETIEN</b></p>
<p><b>LEGGERE ATTENTAMENTE ANCHE IL MANUALE DEL MOTORE.</b></p> <p><b>REGOLAZIONE LEVA COMANDO MARCIA</b>            Se la cinghia slitta intervenire sulle viti registro leva comando marcia (A-B, Fig.56-57).            Se il problema persiste rivolgersi ad un Centro assistenza Autorizzato.</p> <p><b>Apparati di taglio</b></p> <p><b>⚠ ATTENZIONE:</b> Non saldare, raddrizzare o modificare la forma di apparati di taglio danneggiati nel tentativo di ripararli. Queste operazioni possono determinare il distacco dell'apparato di taglio e provocare lesioni gravi o letali.</p> <p><b>PULIZIA DELLA MACCHINA</b></p> <p><b>⚠ ATTENZIONE -</b> Se si utilizza aria compressa per la pulizia della macchina, è necessario proteggersi con appositi occhiali e mascherina antipolvere.</p> <p><b>⚠ CAUTELA:</b> L'uso di getti d'acqua ad alte velocità per la pulizia della macchina può danneggiare il motore e il sistema elettrico</p> <p><b>SOSTITUZIONE FRESE</b>            Per la sostituzione delle frese vedere capitolo ASSEMBLAGGIO</p>	<p><b>CAREFULLY READ THE ENGINE INSTRUCTION MANUAL.</b></p> <p><b>ADJUSTING THE DRIVE CONTROL LEVER</b>            If the belt slips, adjust the drive control lever register screws (A-B, Fig.56-57).            If the problem persists, contact an Authorised Service Centre.</p> <p><b>Cutting apparatus</b></p> <p><b>⚠ WARNING:</b> Never repair damaged cutting attachments by welding, straightening or modifying the shape. This may cause parts of the cutting tool to come off and result in serious or fatal injuries.</p> <p><b>CLEANING THE MACHINE</b></p> <p><b>⚠ WARNING -</b> If using compressed air to clean the machine, wear appropriate eye protection and a dust mask.</p> <p><b>⚠ WARNING -</b> Cleaning the machine using high-power water jets may damage the engine and the electrical system</p> <p><b>REPLACING THE BLADES</b>            For replacement of the rotors, see the ASSEMBLY section.</p>	<p><b>LIRE ATTENTIVEMENT LE MANUEL DU MOTEUR.</b></p> <p><b>RÉGLAGE DU LEVIER DE VITESSES</b>            Si la courroie patine, serrer les vis de réglage du levier de vitesses (A-B, Fig.56-57).            Si le problème persiste, s'adresser à un centre d'assistance agréé.</p> <p><b>Systèmes de coupe</b></p> <p><b>⚠ AVERTISSEMENT :</b> Ne tentez jamais de réparer un outil de coupe endommagé en soudant, redressant ou modifiant sa forme de quelque façon que ce soit. Cela pourrait contribuer au délogement de l'outil de coupe et provoquer des blessures graves, voire mortelles.</p> <p><b>NETTOYAGE DE LA MOTOBINEUSE</b></p> <p><b>⚠ ATTENTION -</b> Pour nettoyer la machine au jet d'air comprimé, porter des lunettes de protection et un masque contre la poussière.</p> <p><b>⚠ AVERTISSEMENT :</b> L'emploi de jets d'eau sous pression risque d'endommager le moteur et le système électrique</p> <p><b>REMPACEMENT DES FRAISES</b>            Pour remplacer les fraises, consulter le chapitre ASSEMBLAGE</p>

--	--	--	--

Deutsch	Español	Slovensky
<b>INSTANDHALTUNG</b>	<b>MANTENIMIENTO</b>	<b>ÚDRŽBA</b>
<p><b>LESEN SIE EBENFALLS DIE BETRIEBSANLEITUNG DES MOTORS DURCH.</b></p> <p><b>EINSTELLUNG DES GANGWÄHLHEBELS</b>          Wenn der Riemen schleift, die Stellschrauben des Gangwählhebels verstellen (A–B, Abb. 56-57).          Sollte das Problem weiterhin bestehen, wenden Sie sich bitte an eine autorisierte Servicestelle.</p> <p><b>Fräswerk</b></p> <p> <b>VORSICHT:</b> Reparieren Sie beschädigte Schneidwerkzeuge niemals durch Schweißen, Richten oder Veränderung der Form. Dies kann dazu führen, dass sich Teile des Schneidwerkzeugs ablösen und schwere oder tödliche Verletzungen verursachen.</p> <p><b>REINIGUNG DES GERÄTS</b></p> <p> <b>ACHTUNG</b> - Beim Einsatz von Druckluft zur Reinigung des Geräts müssen Sie Schutzbrille und Staubschutzmaske benutzen.</p> <p> <b>VORSICHT:</b> Der Einsatz von Hochdruckwasserstrahlen zur Reinigung des Geräts kann den Motor und die elektrische Anlage beschädigen</p> <p><b>AUSTAUSCH DER FRÄSEN</b>          Zum Austausch der Fräsen siehe Kapitel MONTAGE</p>	<p><b>LEER ATENTAMENTE EL MANUAL DEL MOTOR.</b></p> <p><b>REGULACIÓN DE LA PALANCA DE MARCHA</b>          Si la correa patina, gire los tornillos de regulación de la palanca de marcha (A–B, Figs. 56 y 57).          Si el problema persiste, contacte con un centro de asistencia autorizado.</p> <p><b>Aparatos de corte</b></p> <p> <b>ADVERTENCIA:</b> No suelde, enderece ni modifique la forma de los accesorios de corte dañados para repararlos. Algunas partes de la herramienta podrían separarse y ocasionar lesiones graves o mortales.</p> <p><b>LIMPIEZA DE LA MÁQUINA</b></p> <p> <b>ATENCIÓN</b> - Si la máquina se limpia con aire comprimido, es necesario protegerse con gafas y máscara antipolvo.</p> <p> <b>PRECAUCIÓN:</b> La limpieza de la máquina con chorros de agua a presión puede hacer que se dañen el motor y el sistema eléctrico.</p> <p><b>SUSTITUCIÓN DE LAS FRESAS</b>          Para la sustitución de las fresas, ver el capítulo ENSAMBLAJE.</p>	<p><b>POZORNE SI PREČÍTAJTE AJ PRÍRUČKU MOTORA.</b></p> <p><b>NASTAVENIE PÁČKY OVLÁDANIA RÝCHLOSTNÝCH STUPŇOV</b>          Ak by sa remeň šmýkal, upravte nastavovacie skrutky páčky ovládania rýchlostných stupňov (A–B, Obr. 56-57).          Ak by problém pretrvával, požiadajte o pomoc autorizované servisné stredisko.</p> <p><b>Rezný mechanizmus</b></p> <p> <b>POZOR:</b> Časti rezného mechanizmu pri pokuse o opravu nikdy nezvárajte, nenarovnáajte ani nemodifikujte. Môže to spôsobiť odlomenie rezného mechanizmu, následkom čoho môže byť vážne alebo aj smrteľné poranenie.</p> <p><b>ČISTENIE STROJA</b></p> <p> <b>POZOR</b> - Ak sa na čistenie stroja používa stlačený vzduch, bude nevyhnutné chrániť si tvár vhodnými okuliarmi a maskou proti prachu.</p> <p> <b>UPOZORNENIE:</b> Používanie na čistenie stroja prúdu vody s vysokou rýchlosťou môže poškodiť motor a elektrický systém.</p> <p><b>VÝMENA FRÉZ</b>          Pri výmene fréz si pozrite kapitolu MONTÁŽ</p>

Italiano	English	Français
<p align="center"><b>MANUTENZIONE - RIMESSAGGIO</b></p>	<p align="center"><b>MAINTENANCE - STORAGE</b></p>	<p align="center"><b>ENTRETIEN - REMISSAGE</b></p>
<p><b>MANUTENZIONE STRAORDINARIA</b> È opportuno, a fine stagione se con uso intenso, ogni due anni con uso normale provvedere ad un controllo generale da eseguirsi con un tecnico specializzato della rete di assistenza.</p> <p><b>⚠ ATTENZIONE! – Tutte le operazioni di manutenzione non riportate sul presente manuale devono essere effettuate da un’officina autorizzata.</b> Per garantire un costante e regolare funzionamento della macchina, ricordate che le eventuali sostituzioni delle parti di ricambio dovranno essere effettuate esclusivamente con <b>RICAMBI ORIGINALI</b>.</p> <p><b>⚠ Eventuali modifiche non autorizzate e/o l’uso di accessori non originali possono causare lesioni gravi o mortali all’operatore o a terzi.</b></p> <p><b>RIMESSAGGIO</b> Quando la macchina deve rimanere ferma per lunghi periodi:</p> <ul style="list-style-type: none"> <li>- Togliere il carburante dal serbatoio e rimontare il tappo.</li> <li>- Smaltire il carburante secondo le norme e rispettando l’ambiente.</li> <li>- Prestare attenzione alle parti calde della macchina come parti del motore e l’albero di trasmissione.</li> <li>- Non usate mai getti d’acqua o solventi per togliere lo sporco.</li> <li>- Conservare la motozappa in luogo asciutto, con il serbatoio vuoto e al di fuori della portata dei bambini.</li> <li>- Le procedure di messa in servizio dopo un rimessaggio invernale sono le stesse che si effettuano durante l’avvio normale della macchina (pag.20-28).</li> </ul> <p><b>DEMOLIZIONE E SMALTIMENTO</b> Buona parte dei materiali impiegati nella costruzione della macchina sono riciclabili; tutti i metalli (acciaio, alluminio, ottone) si possono consegnare ad un normale ferro-recupero. Per Informazioni rivolgersi al normale servizio di raccolta di rifiuti della vostra zona. Lo smaltimento dei rifiuti derivati dalla demolizione della macchina dovrà essere eseguito nel rispetto ambientale, evitando di inquinare suolo, aria e acqua.</p> <p><b>In ogni caso dovranno essere rispettate le locali legislazioni vigenti in materia.</b></p> <p>All’atto della demolizione della macchina, dovrete distruggere l’etichetta della marcatura CE assieme al presente manuale.</p>	<p><b>EXTRA MAINTANANCE ADVISABLE</b> It is advisable to inspect the machine by a specialized technician at an authorized service network at the end of season, if used intensively, and every two years if with normal use.</p> <p><b>⚠ WARNING! – Any maintenance operations not specifically dealt with in this manual must be carried out by an authorised service centre.</b> To ensure that your machine continues to function correctly, use only <b>ORIGINAL REPLACEMENT PARTS</b>.</p> <p><b>⚠ Any unauthorized changes and/or use of non-original replacement parts may result in serious injury or death to the operator or third parties.</b></p> <p><b>STORAGE</b> If the machine is to be stored for long periods:</p> <ul style="list-style-type: none"> <li>- Empty the fuel tank and put the cap back on.</li> <li>- Dispose of fuel according to the rules and respecting the environment.</li> <li>- Pay particular attention to parts such as the engine and drive shaft as they could still be hot.</li> <li>- Never remove dirt with a water jet or solvents.</li> <li>- Store the motorhoe in a dry place, out of the reach of children and with the fuel tank empty.</li> <li>- The procedures for returning the machine to service following winter storage are the same as for starting up during everyday use (page 20-28).</li> </ul> <p><b>DEMOLITION AND DISPOSAL</b> Many of the materials used to construct the machine are recyclable; metals (steel, aluminum, and brass) can be delivered to recycling station. For further information contact a recycling station service of your area. Machine disposal must be executed in respect to the environment, avoiding soil, air and water pollution.</p> <p><b>Local legislation enforced in matter should be respected in any case.</b></p> <p>When the machine is scrapped also the CE mark label must be destroyed together with this manual.</p>	<p><b>ENTRETIEN EXCEPTIONNEL</b> À la fin de la saison, si l'appareil a fait l'objet d'un usage intense, ou tous les deux ans en cas d'usage normal, faites contrôler l'appareil par un technicien spécialisé du réseau d'assistance.</p> <p><b>⚠ ATTENTION! – Les opérations de maintenance et d’entretien non reprises dans le présent manuel devront être effectuées par un agent agréé.</b> Pour garantir le fonctionnement régulier et constant de l'appareil, veiller à ce que les éventuels remplacements de pièces détachées soient effectués exclusivement avec des <b>PIÈCES DÉTACHÉES ORIGINALES</b>.</p> <p><b>⚠ Toute modification non autorisée et/ou utilisation d'accessoires non originaux peut entraîner des blessures graves ou mortelles à l'opérateur ou à des tiers.</b></p> <p><b>REMISSAGE</b> Lorsque l'appareil doit être entreposé pendant de longues périodes:</p> <ul style="list-style-type: none"> <li>- Otez le carburant du réservoir et remontez le bouchon.</li> <li>- Éliminer le carburant conformément aux normes et en respectant l'environnement.</li> <li>- Faire attention aux parties chaudes de la machine tels que les éléments du moteur et l'arbre de transmission.</li> <li>- Ne jamais utiliser de jets d'eau ou de solvants pour nettoyer la machine.</li> <li>- Conserver la motobineuse dans un endroit sec après avoir vidé le réservoir ; ne pas la laisser à la portée des enfants.</li> <li>- Les procédures de mise en service après un remisage hivernal sont les mêmes que pour le démarrage normal de la machine (pages 20-28).</li> </ul> <p><b>DÉMOLITION ET MISE AU REBUT</b> Une grande partie des matériaux utilisés pour la fabrication du taille-haie sont recyclables ; tous les métaux (acier, aluminium, laiton) peuvent être envoyés à la ferraille. Pour tout renseignement, contactez votre service local de collecte des déchets. Les déchets dérivant de la démolition de l'appareil doivent être éliminés en respectant l'environnement, en évitant de polluer le sol, l'eau et l'air</p> <p><b>Quoi qu'il en soit, il est obligatoire de respecter les normes et législations locales en vigueur.</b></p> <p>Lors de la démolition de la machine, détruire également l'étiquette du marquage CE ainsi que le présent manuel.</p>

**INSTANDHAL - LÄNGERUNG****AUSSERORDENTLICHE WARTUNG**

Bei intensivem Gebrauch sollte am Ende der Saison bzw. bei normalem Gebrauch alle zwei Jahre eine Generalinspektion durch eine Fachkraft des Kundendienstnetzes ausgeführt werden.

**⚠ ACHTUNG!** – Alle in dieser Anleitung beschriebenen **Wartungsarbeiten dürfen nur in einer autorisierten Fachwerkstatt durchgeführt werden.** Um einen auf Dauer einwandfreien Betrieb des Geräts zu garantieren, verwenden Sie zum Austausch defekter Teile ausschließlich **ORIGINALERSATZTEILE.**

**⚠ Nicht autorisierte Umrüstungen bzw. der Einsatz von nicht originalem Zubehör können schwere oder sogar tödliche Unfälle des Anwenders oder von Drittpersonen verursachen.**

**LÄNGERUNG**

Bei längerem Stillstand des Geräts:

- Den Kraftstoff tank entleeren und den Deckel wieder aufschrauben.
- Entsorgen Sie Kraftstoff umweltgerecht nach den einschlägigen Bestimmungen.
- Achten Sie auf heiße Maschinenteile wie bestimmte Motorstellen und die Getriebewelle.
- Entfernen Sie Schmutz niemals mit Wasserstrahlen oder Lösemitteln.
- Bewahren Sie die Motorhacke an einem trockenen Ort mit leerem Kraftstofftank und außerhalb der Reichweite von Kindern auf.
- Gehen Sie zur Inbetriebnahme des Geräts nach der Winterpause wie beim normalen Anlassen vor (siehe S.21-29).

**VERSCHROTTUNG UND ENTSORGUNG**

Ein Großteil der zum Bau der Heckenschere verwendeten Werkstoffe sind recycelbar; alle Metalle (Stahl, Aluminium, Messing) können in einem normalen Schrotthandel abgegeben werden.

Für Informationen wenden Sie sich bitte an den normalen Müllentsorgungsdienst Ihres Gebietes.

Die Entsorgung der durch die Verschrottung des Gerätes entstehenden Abfälle muss umweltgerecht ohne Verunreinigung von Boden, Luft und Wasser erfolgen.

**Die einschlägigen örtlichen Bestimmungen müssen in jedem Fall beachtet werden.**

Zerstören Sie bei der Verschrottung des Geräts das CE-Kennzeichen auf dem Gerät und das vorliegende Handbuch.

**MANTENIMIENTO - ALMACENAJE****MANTENIMIENTO EXTRAORDINARIO**

Se aconseja hacer revisar el equipo por un técnico especializado del servicio de asistencia, todos los años si el uso es intensivo o cada dos años si el uso es normal.

**⚠ ¡ATENCIÓN!** - Todas las operaciones de mantenimiento no indicadas en este manual deben ser realizadas por un taller autorizado. Para garantizar un funcionamiento constante y regular de la máquina, es indispensable utilizar exclusivamente **REPUESTOS ORIGINALES.**

**⚠ Eventuales modificaciones no autorizadas y/o el uso de accesorios no originales pueden causar lesiones graves o mortales al operador o a terceros.**

**ALMACENAJE**

Si la máquina no se va a utilizar durante un tiempo prolongado:

- Quite el combustible del depósito y coloque el tapón.
- Eliminar el combustible siguiendo las normas y respetando el medio ambiente.
- Prestar atención a las partes calientes de la máquina, como partes del motor y eje de transmisión.
- No utilizar nunca chorros de agua o disolventes para eliminar la suciedad.
- Conservar la motoazada en un lugar seco, con el depósito vacío y fuera del alcance de los niños.
- Para volver a utilizar la máquina después de la pausa invernal, es suficiente realizar las mismas operaciones que para la puesta en marcha habitual (pág.21-29).

**DESGUACE Y DESECHO DEL EQUIPO**

Gran parte de los materiales empleados en la construcción de la máquina son reciclables; todos los metales (acero, aluminio, latón) pueden entregarse a un depósito de chatarra.

Para información, consulte con el servicio de recolección de residuos de su zona.

Deseche los restos de la máquina con arreglo a las normas de protección medioambiental, evitando contaminar el suelo, el aire y el agua.

**En cualquier caso, respete la legislación en la materia.**

En el momento de desechar la máquina, destruya la etiqueta del marcado CE y también este manual.

**ÚDRŽBA - SKLADOVANIE****MIMORIADNA ÚDRŽBA**

Po ukončení sezóny, po intenzívnom používaní alebo vždy po dvoch rokoch bežného používania zabezpečte generálnu kontrolu, ktorú musí vykonať špecializovaný technik autorizovaného strediska.

**⚠ POZOR!** - **Všetky operácie údržby, ktoré nie sú uvedené v tomto návode, musia byť vykonané v autorizovanom servisnom stredisku.** Aby bola zaručená nepretržitá a správna činnosť stroja, nezabudnite, že pri prípadnej výmene jeho dielov sa musia použiť výhradne **ORIGINÁLNE NÁHRADNÉ DIELY.**

**⚠ Prípadne neautorizované modifikácie a/alebo použitie neoriginálneho príslušenstva môžu spôsobiť vážne alebo aj smrteľné zranenia pracovníkov alebo tretích osôb.**

**USKLDNENIE**

Ak ostane stroj bez používania dlhú dobu:

- Vyprázdňte palivovú nádrž a znovu nasadte uzáver.
- Palivo zneškodnite v súlade s normami a predpismi na ochranu životného prostredia.
- Dávajte pozor na horúce časti stroja, ako časti motora a prevodového hriadeľa.
- Pri odstraňovaní špiny nikdy nepoužívajte prúd vody pod tlakom ani rozpúšťadlá.
- Motorový preorávač uložte na suchom mieste, s prázdnu nádržou a mimo dosahu detí.
- Operácie pri uvedení do chodu po zimnom uskladnení sú rovnaké ako pri bežnom naštartovaní stroja (str. 21-29).

**VYRADENIE Z ČINNOSTI A LIKVIDÁCIA**

Veľká časť materiálov použitých na konštrukciu strojového zariadenia sa dá recyklovať. Všetky kovy (ocel, hliník, mosadz) možno odovzdať v zbernom stredisku kovových odpadov. Informácie dostanete v zberni odpadov v mieste vášho bydliska.

Likvidáciu odpadov zo strojového zariadenia treba vykonať v súlade s platnými predpismi na ochranu životného prostredia, aby sa predišlo kontaminácii pozemkov, vzduchu a vody.

**V každom prípade bude treba dodržať platné predpisy.**

Pri likvidácii stroja zničte štítok s označením CE spolu s týmto návodom.

**I DATI TECNICI****GB TECHNICAL DATA****F DONNEES TECHNIQUES****D TECHNISCHE ANGABEN****E DATOS TECNICOS****SK TECHNICKÉ ÚDAJE**

<b>Motore - Engine - Moteur - Motor - Motor - Motor</b>		4 tempi - 4 Stroke - 4 temps - Viertakt - 4 tiempos - 4-taktový
Trasmissione - Transmission - Transmission - Getriebe - Transmisión - Prevod		Ad ingranaggi in bagno d'olio With oil bath gears À engrenages à bain d'huile Zahnradgetriebe im Ölbad De engranaje en baño de aceite Pri prevodoch v olejovom kúpeli
Cambio meccanico (velocità) - Mechanical gearbox (speed) - Boîte de vitesses mécanique - Mechanisches Schaltgetriebe (Gänge) - Cambio mecánico (velocidades) - Mechanická prevodovka (rýchlosť)		1 marcia avanti (83 rpm) – 2 marcia avanti (114 rpm) – 1 marcia indietro (62 rpm) - 1 forward gear (83 rpm) – 2 forward gear (114 rpm) – 1 reverse gear (62 rpm) - 1 marche AV (83 rpm) – 2 marche AV (114 rpm) – 1 marche AR (62 rpm) - 1 Vorwärtsgang (83 rpm) – 2 Vorwärtsgang (114 rpm) – 1 Rückwärtsgang (62 rpm) - 1 marcha adelante (83 rpm) – 2 marcha adelante (114 rpm) – 1 marcha atrás (62 rpm) - 1 chod dopredu (83 rpm) – 2 chod dopredu (114 rpm) – 1 chod dozadu (62 rpm)
Profondità di taglio - Cutting depth - Profondeur de coupe - Schnitttiefe - Profundidad de corte - Hĺbka rezu	cm	18
Larghezza di taglio - Cutting width - Largeur de coupe - Schnittbreite - Anchura de corte - Šírka rezu	cm	85
Dimensioni ingombro - Overall dimensions - Dimensions hors tout - Abmessungen - Medidas máximas - Vonkajšie rozmery	cm	163 x 105 x 85
Peso - Weight - Poids - Gewith - Peso - Hmotnosť	kg	63



**I DATI TECNICI****GB TECHNICAL DATA****F DONNEES TECHNIQUES****D TECHNISCHE ANGABEN****E DATOS TECNICOS****SK TECHNICKÉ ÚDAJE**

Pressione acustica - Pressure level - Pression acoustique - Schalldruck - Presión acústica - Akustická hladina hluku	<b>dB (A)</b>	prEN 1553:1996	<b>81.5</b>
Incertezza - Uncertainty - Incertitude - Unsicherheit - Incertidumbre - Neistota	<b>dB (A)</b>		<b>2.0</b>
Livello di potenza acustica misurato - Measured sound power level - Niveau de puissance acoustique mesuré - Schalleistungspegel gemessen - Nivel de potencia acústica medido - Naměraná úroveň zvukového výkonu	<b>dB (A)</b>	prEN 1553:1996	<b>95.6</b>
Incertezza - Uncertainty - Incertitude - Unsicherheit - Incertidumbre - Neistota	<b>dB (A)</b>		<b>2.5</b>
Livello potenza acustica garantita - Guaranteed sound power level - Niveau puissance acoustique assuré - Garantierter akustischer Schalleistungspegel - Nivel potencia acústica garantizado - Zaručená hladina akustického hluku	<b>dB (A)</b>	prEN 1553:1996	<b>98.0</b>
Livello di vibrazione - Vibration level - Niveau de vibration - Vibrationspegel - Nivel de vibración - Úroveň vibrací	<b>m/s<sup>2</sup></b>	EN 709	<b>6.5 (SX) 8.3 (DX)</b>
Incertezza - Uncertainty - Incertitude - Unsicherheit - Incertidumbre - Neistota	<b>m/s<sup>2</sup></b>	EN 12096	<b>2.0</b>

## TABELLA DI MANUTENZIONE

Vi preghiamo di notare che i seguenti intervalli di manutenzione si applicano solamente per le normali condizioni di funzionamento. Se il vostro lavoro quotidiano è più gravoso rispetto al normale gli intervalli di manutenzione devono essere ridotti di conseguenza.		Prima di ogni utilizzo	Dopo ogni sosta per il rifornimento	Mensilmente	Se danneggiato o difettoso	Come richiesto
Macchina completa	Ispezionare: perdite, crepe e usura	X				
Controlli: interruttore, starter, leva acceleratore e leva fermo acceleratore	Verificare il funzionamento	X				
Serbatoio carburante	Ispezionare: perdite, fessure e usura	X				
Filtro carburante	Ispezionare e pulire			X		
	Sostituire elemento filtrante				X	Ogni 6 mesi
Utensili	Ispezionare: danni e usura	X				
	Sostituire				X	
Frizione	Ispezionare: (L'utensile non deve girare al minimo)			X		
	Sostituire				X	
Gruppo trasmissione	Controllo lubrificazione					Ogni 50 ore
Tutte le viti e i dadi accessibili (escluse viti carburatore)	Ispezionare e riserrare			X		
Filtro aria	Pulire	X				
	Sostituire				X	Ogni 6 mesi
Alette cilindro e feritoie carter avviamento	Pulire			X		
Corda di avviamento	Ispezionare: danni e usura			X		
	Sostituire				X	
Carburatore	Controllare il minimo (L'utensile non deve girare al minimo)	X	X			
Candela	Controllare distanza elettrodi			X		
	Sostituire				X	Ogni 6 mesi

## MAINTENANCE CHART

Please note that the following maintenance intervals apply for normal operating conditions only. If your daily work requires longer than normal or harsh cutting conditions are present the suggested intervals should be shortened accordingly.		Before Each Use	After Each Refueling Stop	Monthly	If Damaged or Faulty	As Required
Complete Machine	Inspect (Leaks, Cracks, and Wear)	X				
Controls (Ignition Switch, Choke Lever, Throttle Trigger, Trigger Interlock)	Check Operation	X				
Fuel Tank	Inspect (Leaks, Cracks, and Wear)	X				
Fuel Filter	Inspect and Clean			X		
	Replace Filter Element				X	Every 6 Months
Blade assembly	Inspect (Damage, and Wear)	X				
	Replace				X	
Clutch Drum	Inspect (The blade assembly must not rotate when the engine is idling)			X		
	Replace				X	
Gearbox	Lubrication check					Every 50 hrs
All Accessible Screws and Nuts (not Adjusting Screws)	Inspect - Retighten			X		
Air Filter	Clean	X				
	Replace				X	Every 6 Months
Cylinder Fins and Starter System Vents	Clean			X		
Starter Rope	Inspect (Damage, and Wear)			X		
	Replace				X	
Carburetor	Check Idle: (The blade assembly must not rotate when the engine is idling)	X	X			
Spark Plug	Check Electrode Gap			X		
	Replace				X	Every 6 Months

## TABLEAU D'ENTRETIEN

Les intervalles d'entretien signalés ici sont valables exclusivement en cas de conditions normales de fonctionnement. Si le travail quotidien s'avère plus contraignant que prévu, réduire en conséquence les intervalles d'entretien.		Avant toute utilisation	Après chaque ravitaillement	Une fois par mois	En cas de dommage ou de défaut	Comme prévu
Machine complète	Vérifier : fuites, craquelures et niveau d'usure	X				
Contrôles : interrupteur, starter, levier d'accélérateur et levier de blocage d'accélérateur	Vérifier le fonctionnement	X				
Réservoir à carburant	Vérifier: fuites, craquelures et niveau d'usure	X				
Filtre à carburant	Vérifier et nettoyer			X		
	Remplacer l'élément filtrant				X	Tous les 6 mois
Outils	Vérifier: dommages et niveau d'usure	X				
	Remplacer				X	
Embrayage	Vérifier : (L'outil ne doit pas tourner au ralenti)			X		
	Remplacer				X	
Groupe de transmission	Contrôle lubrification					Toutes les 50 heures
Toute la visserie accessible (sauf vis de carburateur)	Vérifier et resserrer			X		
Filtre à air	Nettoyer	X				
	Remplacer				X	Tous les 6 mois
Ailettes cylindre et fentes du carter de démarrage	Nettoyer			X		
Corde de démarrage	Vérifier : dommages et niveau d'usure			X		
	Remplacer				X	
Carburateur	Contrôler le ralenti : (L'outil ne doit pas tourner au ralenti)	X	X			
Bougie	Contrôler la distance des électrodes			X		
	Remplacer				X	Tous les 6 mois

## WARTUNGSTABELLE

Die folgenden Wartungsintervalle gelten ausschließlich bei Einsatz der Kettensäge unter normalen Betriebsbedingungen. Falls Ihre tägliche Arbeit unter schwereren Bedingungen als normal durchgeführt wird, müssen die Wartungsintervalle entsprechend verkürzt werden.		Vor jedem Gebrauch	Nach dem Betanken	Monatlich	Bei Schäden oder Defekten	Nach Bedarf
Komplettes Gerät	Inspektionen: Leckagen, Risse und Verschleiß	X				
Kontrollen: Schalter, Starter, Gashebel und Gasregler	Funktionsweise überprüfen	X				
Tank	Inspektionen: Leckagen, Risse und Verschleiß	X				
Kraftstofffilter	Überprüfen und reinigen			X		
	Filtereinsatz austauschen				X	Alle 6 Monate
Fräsen	Inspektionen: Schäden und Verschleiß	X				
	Austauschen				X	
Kupplung	Inspektionen: (Fräse darf bei Leerlauf nicht drehen)			X		
	Austauschen				X	
Getriebe	Kontrolle der Schmierung					Alle 50 Stunden
Alle frei liegenden Schrauben und Muttern (nicht Vergaserschrauben)	Überprüfen und nachziehen			X		
Luftfilter	Reinigen	X				
	Austauschen				X	Alle 6 Monate
Zylinderrippen und Startgehäuseschlitze	Reinigen			X		
Startseil	Inspektionen: Schäden und Verschleiß			X		
	Austauschen				X	
Vergaser	Leerlaufdrehzahl überprüfen: (Fräse darf bei Leerlauf nicht drehen)	X	X			
Zündkerze	Elektrodenabstand überprüfen			X		
	Austauschen				X	Alle 6 Monate

## TABLA DE MANTENIMIENTO

Las siguientes frecuencias de mantenimiento son aplicables sólo en condiciones de funcionamiento normal. Si su trabajo cotidiano es más severo de lo normal, reduzca los intervalos en consecuencia.		Antes de cada uso	Después de cada pausa para el reabastecimiento	Mensualmente	En caso de daños o defectos	Según lo requerido
Máquina completa	Inspeccionar: fugas, grietas, desgaste	X				
Controles: interruptor, cebador, palanca del acelerador y palanca de bloqueo del acelerador	Verificar el funcionamiento	X				
Depósito de combustible	Inspeccionar: fugas, fisuras, desgaste	X				
Filtro de combustible	Inspeccionar y limpiar			X		
	Sustituir el elemento filtrante				X	Cada 6 meses
Herramientas	Inspeccionar: daños y desgaste	X				
	Sustituir				X	
Embrague	Inspeccionar: (La herramienta no debe girar al mínimo)			X		
	Sustituir				X	
Grupo transmisión	Control de la lubricación					Cada 50 horas
Todos los tornillos y tuercas accesibles (menos los tornillos del carburador)	Inspeccionar y apretar			X		
Filtro de aire	Limpiar	X				
	Sustituir				X	Cada 6 meses
Aletas del cilindro y ranuras del cárter de arranque	Limpiar			X		
Cuerda de arranque	Inspeccionar: daños y desgaste			X		
	Sustituir				X	
Carburador	Controlar el mínimo: (La herramienta no debe girar al mínimo)	X	X			
Bujía	Controlar la distancia de los electrodos			X		
	Sustituir				X	Cada 6 meses

## TABUĽKA ÚDRŽBY

Prosím, nezabudnite, že nasledujúce intervaly údržby sa vzťahujú iba na normálne pracovné podmienky. Ak je vaša každodenná práca namáhavejšia vzhľadom na bežné podmienky, treba intervaly údržby primerane skrátiť.		Pred každým použitím	Po každom prerušení práce kvôli doplneniu paliva	Mesačne	Pri poškodení alebo pokazení	Podľa potreby
Celý stroj	Skontrolovať: úniky, praskliny a opotrebovanie	X				
Kontroly: vypínač, štartér, plynová páčka a brzdiaca páčka	Overiť funkčnosť	X				
Palivová nádrž	Skontrolovať: úniky, pukliny a opotrebovanie	X				
Palivový filter	Skontrolovať a vyčistiť			X		
	Vymeniť filtračný prvok				X	Každých 6 mesiacov
Nástroje	Skontrolovať: poškodenie a opotrebovanie	X				
	Vymeniť				X	
Spojka	Skontrolovať: (Pri minimálnych otáčkach sa nástroj nesmie otáčať)			X		
	Vymeniť				X	
Prevodová jednotka	Kontrola mazania					Každých 50 hodín
Všetky prístupné skrutky a matice (okrem skrutiek karburátora)	Skontrolovať a utiahnuť			X		
Vzduchový filter	Vyčistiť	X				
	Vymeniť				X	Každých 6 mesiacov
Krídeltka valca a otvory rebrovania krytu štartovacej jednotky	Vyčistiť			X		
Štartovacie lanko	Skontrolovať: poškodenie a opotrebovanie			X		
	Vymeniť				X	
Karburátor	Skontrolovať minimálne otáčky (Pri minimálnych otáčkach sa nástroj nesmie otáčať)	X	X			
Sviečka	Skontrolovať vzdialenosť elektród			X		
	Vymeniť				X	Každých 6 mesiacov

## RISOLUZIONE DEI PROBLEMI

 **ATTENZIONE: fermare sempre l'unità e scollegare la candela prima di effettuare tutte le prove correttive raccomandato nella tabella sottostante, tranne che venga richiesto il funzionamento dell'unità.**

Quando si sono verificate tutte le possibili cause e il problema non è risolto, consultare un Centro Assistenza Autorizzato. Se si verifica un problema che non è elencato in questa tabella, consultare un Centro Assistenza Autorizzato.

PROBLEMA	POSSIBILI CAUSE	SOLUZIONE
Il motore non si avvia o si spegne solo dopo pochi secondi dall'avvio. <b>(Assicurarsi che l'interruttore sia in posizione "ON")</b>	1. Non c'è scintilla. 2. Motore ingolfato.	1. Controllare la scintilla della candela. Se non c'è la scintilla, ripetere il test con una candela nuova. 2. Seguire la procedura di pag.28. Se il motore non si avvia ancora, ripetere la procedura con una candela nuova.
Il motore parte, ma non accelera correttamente o non funziona correttamente ad alta velocità.	Il carburatore deve essere regolato.	Contattare un Centro Assistenza Autorizzato per regolare il carburatore.
Il motore non raggiunge la piena velocità e / o emette fumo eccessivo.	1. Filtro aria sporco. 2. Il carburatore deve essere regolato.	1. Pulire: vedi le istruzioni nel capitolo Manutenzione filtro aria. 2. Contattare un Centro Assistenza Autorizzato per regolare il carburatore.
Il motore si avvia, gira e accelera, ma non tiene il minimo.	Il carburatore deve essere regolato.	Contattare un Centro Assistenza Autorizzato per regolare il carburatore.
Rottura precoce degli utensili	Terreno sassoso	Perlustrazione preventiva del terreno
Rumorosità della macchina o del cambio	1. Utensili danneggiati, o allentati 2. Carter protettivi allentati 3. Lubrificazione scarsa	1. Fissare gli utensili 2. Serrare i bulloni 3. Rabboccare olio a livello
Vibrazioni anomale	1. Utensili danneggiati 2. Elementi allentati	1. Sostituire 2. Serrare

## TROUBLESHOOTING CHART

 **WARNING: Always stop unit and disconnect spark plug before performing all of the recommended remedies below except remedies that require operation of the unit.**

When you have checked all the possible causes listed and you are still experiencing the problem, see your Servicing Dealer. If you are experiencing a problem that is not listed in this chart, see your Servicing Dealer for service.

PROBLEM	POSSIBLE CAUSE	SOLUTION
Engine will not start or will run only a few seconds after starting. <b>(Make sure Ignition switch is in start position "ON")</b>	1. No spark 2. Flooded engine.	1. Watch for spark at spark plug tip. If there is no spark, repeat test with a new spark plug. 2. Follow procedure page 28 If engine still fails to start, repeat procedure with a new spark plug.
Engine starts but will not accelerate properly or will not run properly at high speed.	Carburetor requires adjustment.	Contact a Servicing Dealer for carburetor adjustment.
Engine does not reach full speed and / or emits excessive smoke	1. Air filter dirty. 2. Carburetor requires adjustment.	1. Clean per instruction in Maintenance-Air Filter Section. 2. Contact a Servicing Dealer for carburetor adjustment.
Engine starts, runs and accelerates but will not idle.	Carburetor requires adjustment.	Contact a Servicing Dealer for carburetor adjustment.
Premature breakage of the blade assembly	Stony soil	Preliminary inspection of the soil
Machine or gearbox excessively noisy	1. Blade assembly damaged or loose 2. Blade guards loose 3. Insufficient lubrication	1. Fit the blade assembly 2. Tighten the bolts 3. Top up the oil level
Abnormal vibrations	1. Blade assembly damaged 2. Elements loose	1. Change 2. Tighten

## RÉSOLUTION DES PROBLÈMES



**ATTENTION : toujours arrêter l'outil et débrancher la bougie avant d'intervenir selon les indications du tableau ci-dessous, sauf indication contraire.**

Si le problème persiste après avoir vérifié toutes les causes possibles indiquées, contacter un Centre d'Assistance Agréé. En cas de problème non référencé dans ce tableau, contacter un Centre d'Assistance Agréé.

PROBLÈME	CAUSES PROBABLES	SOLUTION
Le moteur ne démarre pas ou s'arrête quelques secondes après le démarrage. <b>(S'assurer que l'interrupteur se trouve sur "ON")</b>	<ol style="list-style-type: none"> <li>1. Pas d'étincelle</li> <li>2. Moteur noyé</li> </ol>	<ol style="list-style-type: none"> <li>1. Contrôler l'étincelle de la bougie. S'il n'y a pas d'étincelle, répéter le test avec une bougie neuve.</li> <li>2. Suivre la procédure page 28. Si le moteur ne démarre toujours pas, répéter la procédure avec une bougie neuve.</li> </ol>
Le moteur démarre mais n'accélère pas correctement ou ne tourne pas correctement à vitesse élevée.	Régler le carburateur.	Contacteur un Centre d'Assistance Agréé pour régler le carburateur.
Le moteur n'atteint pas le régime maxi et / ou dégage trop de fumée.	<ol style="list-style-type: none"> <li>1. Filtre à air encrassé.</li> <li>2. Régler le carburateur.</li> </ol>	<ol style="list-style-type: none"> <li>1. Nettoyer : voir les instructions au chapitre Entretien filtre de l'air.</li> <li>2. Contacter un Centre d'Assistance Agréé pour régler le carburateur.</li> </ol>
Le moteur démarre, tourne et accélère, mais ne tient pas le ralenti.	Régler le carburateur.	Contacteur un Centre d'Assistance Agréé pour régler le carburateur.
Rupture précoce des outils	Terrain pierreux	Vérification préventive du terrain
Niveau de bruit de la machine ou de la boîte de vitesses	<ol style="list-style-type: none"> <li>1. Outils endommagés ou desserrés</li> <li>2. Carters de protection desserrés</li> <li>3. Lubrification défectueuse</li> </ol>	<ol style="list-style-type: none"> <li>1. Fixer les outils</li> <li>2. Serrer les boulons</li> <li>3. Faire l'appoint d'huile</li> </ol>
Vibrations anormales	<ol style="list-style-type: none"> <li>1. Outils endommagés</li> <li>2. Éléments desserrés</li> </ol>	<ol style="list-style-type: none"> <li>1. Remplacer</li> <li>2. Serrer</li> </ol>

## STÖRUNGSBEHEBUNG



**ACHTUNG: Vor Durchführung aller in der untenstehenden Tabelle empfohlenen Prüfungen das Gerät immer abstellen und die Zündkerze trennen, es sei denn, der Betrieb des Geräts wird ausdrücklich verlangt.**

Wenn alle möglichen Ursachen überprüft wurden, die Störung jedoch nicht behoben werden konnte, wenden Sie sich bitte an eine autorisierte Kundendienststelle. Wenn ein Problem auftritt, das nicht in dieser Tabelle aufgeführt ist, wenden Sie sich bitte an eine autorisierte Kundendienststelle.

PROBLEM	MÖGLICHE URSACHEN	ABHILFE
Der Motor startet nicht oder geht wenige Sekunden nach dem Start wieder aus. <b>(Sicherstellen, dass der Schalter auf "ON" steht)</b>	<ol style="list-style-type: none"> <li>1. Kein Zündfunke</li> <li>2. Motor überflutet</li> </ol>	<ol style="list-style-type: none"> <li>1. Zündfunken der Kerze kontrollieren. Wenn kein Zündfunken abgegeben wird, den Test mit einer neuen Kerze wiederholen.</li> <li>2. Vorgehen wie auf Seite 29 beschrieben. Wenn der Motor immer noch nicht anspringt, den Vorgang mit einer neuen Zündkerze wiederholen.</li> </ol>
Der Motor springt zwar an, beschleunigt aber nicht korrekt, bzw. funktioniert nicht korrekt mit hoher Drehzahl.	Der Vergaser muss eingestellt werden.	Vergaser bei einer autorisierten Kundendienststelle einstellen lassen.
Der Motor erreicht die Höchstgeschwindigkeit nicht und/oder gibt übermäßig viel Rauch ab.	<ol style="list-style-type: none"> <li>1. Luftfilter verschmutzt.</li> <li>2. Der Vergaser muss eingestellt werden.</li> </ol>	<ol style="list-style-type: none"> <li>1. Reinigen; siehe Anleitungen im Kapitel Wartung des Luftfilters.</li> <li>2. Vergaser bei einer autorisierten Kundendienststelle einstellen lassen.</li> </ol>
Der Motor startet, dreht und beschleunigt, hält aber die Leerlaufdrehzahl nicht.	Der Vergaser muss eingestellt werden.	Vergaser bei einer autorisierten Kundendienststelle einstellen lassen.
Vorzeitiger Bruch der Fräsen	Steiniger Boden	Vorabinspektion des Bodens
Starke Geräuschentwicklung von Gerät und Schaltgetriebe	<ol style="list-style-type: none"> <li>1. Fräsen beschädigt oder locker</li> <li>2. Schutzgehäuse locker</li> <li>3. Unzureichende Schmierung</li> </ol>	<ol style="list-style-type: none"> <li>1. Fräsen befestigen</li> <li>2. Schrauben anziehen</li> <li>3. Öl auffüllen</li> </ol>
Ungewöhnliche Vibrationen	<ol style="list-style-type: none"> <li>1. Fräsen beschädigt</li> <li>2. Elemente locker</li> </ol>	<ol style="list-style-type: none"> <li>1. Austauschen</li> <li>2. Anziehen</li> </ol>

## RESOLUCIÓN DE PROBLEMAS



**ATENCIÓN:** parar la unidad y desconectar la bujía antes de realizar todas las pruebas correctivas recomendadas en la tabla siguiente, a no ser que sea necesario el funcionamiento de la unidad.

Una vez verificadas todas las posibles causas, si el problema no se resuelve, llamar a un Centro de Asistencia Autorizado. Si se observa un problema no listado en esta tabla, llamar a un Centro de Asistencia Autorizado.

PROBLEMA	POSIBLES CAUSAS	SOLUCIÓN
El motor no arranca o se apaga a los pocos segundos del arranque. <b>(Comprobar que el interruptor esté en "ON")</b>	<ol style="list-style-type: none"> <li>No hay chispa</li> <li>Motor atascado</li> </ol>	<ol style="list-style-type: none"> <li>Controlar la chispa de la bujía. Si no hay chispa, repetir la prueba con una bujía nueva.</li> <li>Seguir el procedimiento de la pág.29. Si el motor no arranca, repetir el procedimiento con una bujía nueva.</li> </ol>
El motor arranca, pero no acelera correctamente o no funciona correctamente a alta velocidad.	Es necesario regular el carburador.	Llamar a un Centro de Asistencia Autorizado para regular el carburador.
El motor no alcanza la máxima velocidad y/o emite demasiado humo.	<ol style="list-style-type: none"> <li>Filtro de aire sucio.</li> <li>Es necesario regular el carburador.</li> </ol>	<ol style="list-style-type: none"> <li>Limpiar; leer las instrucciones del capítulo Mantenimiento del filtro de aire.</li> <li>Llamar a un Centro de Asistencia Autorizado para regular el carburador.</li> </ol>
El motor arranca, gira y acelera, pero no mantiene el mínimo.	Es necesario regular el carburador.	Llamar a un Centro de Asistencia Autorizado para regular el carburador.
Rotura precoz de las herramientas	Terreno pedregoso	Inspección preventiva del terreno
Ruido de la máquina o del cambio	<ol style="list-style-type: none"> <li>Herramientas dañadas o flojas</li> <li>Cárteres de protección flojos</li> <li>Lubricación escasa</li> </ol>	<ol style="list-style-type: none"> <li>Fijar las herramientas</li> <li>Apretar los pernos</li> <li>Restablecer el nivel del aceite</li> </ol>
Vibraciones anómalas	<ol style="list-style-type: none"> <li>Herramientas dañadas</li> <li>Elementos flojos</li> </ol>	<ol style="list-style-type: none"> <li>Sustituir</li> <li>Apretar</li> </ol>

## RIEŠENIE PROBLÉMOV



**POZOR:** jednotku vždy zastavte a odpojte svíčku, až potom urobte všetky nápravné opatrenia podľa tabuľky dolu, samozrejme okrem tých, pri ktorých sa vyžaduje, aby bola jednotka v chode.

Ak sa vám nepodarilo problém odstrániť ani po overení všetkých príčin, obráťte sa na autorizovaný servis. Ak príčina problému nie je uvedená v tejto tabuľke, obráťte sa na autorizovaný servis.

PROBLÉM	MOŽNÉ PRÍČINY	RIEŠENIE
Motor sa nenašartuje alebo zhasne už po niekoľkých sekundách po naštartovaní. <b>(Uistite sa, že je vypínač v polohe "ON")</b>	<ol style="list-style-type: none"> <li>Svíčka nevydáva iskru</li> <li>Motor je zahltený</li> </ol>	<ol style="list-style-type: none"> <li>Skontrolujte iskru svíčky. Ak svíčka nevydáva iskru, zopakujte test s novou svíčkou.</li> <li>Postupujte podľa pokynov na str.29. Ak sa motor ani tak nenašartuje, zopakujte procedúru s novou svíčkou.</li> </ol>
Motor sa našartuje, ale nezrýchľuje správne alebo pri vyššej rýchlosti nefunguje správne.	Treba nastaviť karburátor.	Zavolajte autorizovaný servis, aby vám nastavili karburátor.
Motor nedosiahne plnú rýchlosť a / alebo veľmi dymí.	<ol style="list-style-type: none"> <li>Špinavý vzduchový filter.</li> <li>Treba nastaviť karburátor</li> </ol>	<ol style="list-style-type: none"> <li>Vyčistite; pozrite pokyny v kapitole Údržba vzduchového filtra.</li> <li>Zavolajte autorizovaný servis, aby vám nastavili karburátor.</li> </ol>
Motor sa našartuje, otáča sa a zrýchľuje, ale pri minime zhasne.	Treba nastaviť karburátor.	Zavolajte autorizovaný servis, aby vám nastavili karburátor.
Predčasné poškodenie nástrojov	Kamenistá pôda	Preventívna kontrola terénu
Hlučnosť stroja alebo prevodovky	<ol style="list-style-type: none"> <li>Poškodené alebo uvoľnené nástroje</li> <li>Uvoľnené ochranné kryty</li> <li>Slabé mazanie</li> </ol>	<ol style="list-style-type: none"> <li>Upevnite nástroje</li> <li>Utiahnite matice</li> <li>Doplňte olej do správnej hladiny</li> </ol>
Mimoriadne vibrácie	<ol style="list-style-type: none"> <li>Poškodené nástroje</li> <li>Uvoľnené prvky</li> </ol>	<ol style="list-style-type: none"> <li>Vymeniť</li> <li>Utiahnuť</li> </ol>





Italiano	English	Français
<p align="center"><b>CERTIFICATO DI GARANZIA</b></p>	<p align="center"><b>WARRANTY CERTIFICATE</b></p>	<p align="center"><b>CERTIFICAT DE GARANTIE</b></p>
<p>Questa macchina è stata concepita e realizzata attraverso le più moderne tecniche produttive. La Ditta costruttrice garantisce i propri prodotti per un periodo di 24 mesi dalla data di acquisto per utilizzo privato e hobbistico. La garanzia è limitata a 12 mesi in caso di uso professionale.</p> <p><b>Condizioni generali di garanzia</b></p> <ol style="list-style-type: none"> <li>La garanzia viene riconosciuta a partire dalla data d'acquisto. La Ditta costruttrice tramite la rete di vendita ed assistenza tecnica sostituisce gratuitamente le parti difettose dovute a materiale, lavorazioni e produzione. La garanzia non toglie all'acquirente i diritti legali previsti dal codice civile contro le conseguenze dei difetti o vizi causati dalla cosa venduta.</li> <li>Il personale tecnico interverrà il più presto possibile nei limiti di tempo concessi da esigenze organizzative.</li> <li><b>Per richiedere l'assistenza in garanzia è necessario esibire al personale autorizzato il sotto riportato certificato di garanzia timbrato dal rivenditore, compilato in tutte le sue parti e corredato di fattura d'acquisto o scontrino fiscalmente obbligatorio comprovante la data d'acquisto.</b></li> <li>La garanzia decade in caso di: <ul style="list-style-type: none"> <li>- Assenza palese di manutenzione,</li> <li>- Utilizzo non corretto del prodotto o manomissioni,</li> <li>- Utilizzo di lubrificanti o combustibili non adatti,</li> <li>- Utilizzo di parti di ricambio o accessori non originali,</li> <li>- Interventi effettuati da personale non autorizzato.</li> </ul> </li> <li>La Ditta costruttrice esclude dalla garanzia i materiali di consumo e le parti soggette ad un normale logorio di funzionamento.</li> <li>La garanzia esclude gli interventi di aggiornamento e miglioramento del prodotto.</li> <li>La garanzia non copre la messa a punto e gli interventi di manutenzione che dovessero occorrere durante il periodo di garanzia.</li> <li>Eventuali danni causati durante il trasporto devono essere immediatamente segnalati al trasportatore pena il decadere della garanzia.</li> <li>Per i motori di altre marche (Briggs &amp; Stratton, Subaru, Honda, Kipor, Lombardini, Kohler, ecc.) montati sulle nostre macchine, vale la garanzia concessa dai costruttori del motore.</li> <li>La garanzia non copre eventuali danni, diretti o indiretti, causati a persone o cose da guasti della macchina o conseguenti alla forzata sospensione prolungata nell'uso della stessa.</li> </ol>	<p>This machine has been designed and manufactured using the most modern techniques. The manufacturer guarantees its products for 24 months from the date of purchase, for private and hobby use. The warranty is limited to 12 months in case of professional use.</p> <p><b>Limited warranty</b></p> <ol style="list-style-type: none"> <li>The warranty period starts on the date of sale. The manufacturer, acting through the sales and technical assistance network, shall replace free of charge any parts proven defective in material, machining or manufacturing. The warranty does not affect the purchaser's rights as established under legislation governing the consequences of defects in the machine.</li> <li>Technical personnel will undertake the necessary repairs in the minimum time possible, compatible with organisational needs.</li> <li><b>To make any claim under the warranty, this certificate of warranty, fully compiled, bearing the dealer's stamp, and accompanied by the invoice or receipt showing the date of purchase, must be displayed to the personnel authorised to approve work.</b></li> <li>The warranty shall be null and void if: <ul style="list-style-type: none"> <li>- the machine has evidently not been serviced correctly,</li> <li>- the machine has been used for improper purposes or has been modified in any way,</li> <li>- unsuitable lubricants and fuels have been used,</li> <li>- non-original spare parts and accessories have been fitted,</li> <li>- work has been done on the machine by unauthorised personnel.</li> </ul> </li> <li>The warranty does not cover consumables or parts subject to normal wear.</li> <li>The warranty does not cover work to update or improve the machine.</li> <li>The warranty does not cover any preparation or servicing work required during the warranty period.</li> <li>Damage incurred during transport must be immediately brought to the attention of the carrier: failure to do so shall render null and void the warranty.</li> <li>Engines of other manufacturers (Briggs &amp; Stratton, Subaru, Honda, Kipor, Lombardini, Kohler, etc.) fitted to our machines are covered by the warranties of the engine manufacturer.</li> <li>The warranty does not cover injury or damage caused directly or indirectly to persons or things by defects in the machine or by periods of extended disuse of the machine resulting from the said defects.</li> </ol>	<p>Cette machine a été conçue et réalisée avec les techniques de production les plus modernes. Le fabricant garantit ses produits pendant une période de 24 mois à compter de la date d'achat, en cas d'usage privé ou d'activités de bricolage. En cas d'usage professionnel, la garantie est limitée à 12 mois.</p> <p><b>Conditions générales de garantie</b></p> <ol style="list-style-type: none"> <li>La garantie est reconnue à compter de la date d'achat. Par le biais de son réseau de vente et d'assistance technique, le fabricant remplace gratuitement les pièces défectueuses dues au matériel, aux usinages et à la production. La garantie n'élimine pas, pour l'acquéreur, les droits légaux prévus par le Code Civil contre les conséquences des défauts ou des anomalies dus à l'objet vendu.</li> <li>Le personnel technique interviendra le plus vite possible dans les délais liés aux exigences organisationnelles.</li> <li><b>Pour demander l'assistance sous garantie, il est nécessaire de présenter au personnel agréé le certificat de garantie joint ci-dessous, qui devra être timbré par le revendeur, rempli intégralement et accompagné de la facture ou du reçu de caisse qui doit obligatoirement être remis pour prouver la date d'achat.</b></li> <li>La garantie perd toute valeur en cas de : <ul style="list-style-type: none"> <li>- Manque évident d'entretien.</li> <li>- Utilisation incorrecte ou transformations non autorisées du produit.</li> <li>- Utilisation de lubrifiants ou de combustibles inappropriés.</li> <li>- Utilisation de pièces de rechange ou d'accessoires non d'origine.</li> <li>- Interventions effectuées par du personnel non autorisé à ce faire.</li> </ul> </li> <li>Le fabricant exclut de la garantie les pièces consommables et celles qui sont soumises à une usure normale due au fonctionnement.</li> <li>La garantie exclut les interventions de mise à jour et d'amélioration du produit.</li> <li>La garantie ne couvre pas la mise au point et les interventions susceptibles de s'avérer nécessaires au cours de la période de garantie.</li> <li>Tout dommage éventuellement subi au cours du transport doit être signalé sans retard au transporteur sous peine d'annulation de la garantie.</li> <li>Pour les moteurs d'autres marques (Briggs &amp; Stratton, Subaru, Honda, Kipor, Lombardini, Kohler, etc.) montés sur nos machines, la garantie appliquée sera celle qui est accordée par le fabricant du moteur en question.</li> <li>La garantie ne couvre pas les éventuels dommages directs ou indirects subis par les personnes ou par les biens matériels à la suite de pannes de la machine ou dépendant d'une longue suspension forcée de l'emploi de cette dernière.</li> </ol>

<p>MODELLO - MODELL</p> <p>_____</p> <p>SERIAL No _____</p> <p>ACQUISTATO DAL SIG. - BOUGHT BY Mr.</p> <p>_____</p> <p>_____</p>	<p>DATA - DATE</p> <p>_____</p> <p>CONCESSIONARIO - DEALER</p> <p>_____</p>	<p>MODELE</p> <p>_____</p> <p>SERIAL No _____</p> <p>ACHETE PAR MONSIEUR</p> <p>_____</p> <p>_____</p>	<p>DATE</p> <p>_____</p> <p>REVENDEUR</p> <p>_____</p>
--	---	--	--

Non spedire! Allegare solo all'eventuale richiesta di garanzia tecnica.  
Do not send! Only attach to requests for technical warranties.

Ne pas expédier ! Ne joindre qu'en cas de demande d'assistance technique sous garantie.

Deutsch	Español	Slovensky
<p align="center"><b>GARANTIE-ZERTIFICAT</b></p>	<p align="center"><b>CERTIFICADO DE GARANTÍA</b></p>	<p align="center"><b>ZÁRUČNÝ LIST</b></p>
<p>Diese Maschine wurde mit den modernsten Produktionstechniken konzipiert und gebaut. Der Hersteller garantiert seine Produkte für einen Zeitraum von 24 Monaten ab dem Kaufdatum bei Privat- und Heimwerkereinsatz. Bei professionellem Gebrauch ist die Laufzeit der Garantie auf 12 Monate beschränkt.</p> <p><b>Allgemeine Garantiebedingungen</b></p> <ol style="list-style-type: none"> <li>Die Garantie gilt ab Kaufdatum. Die Herstellerfirma sorgt über ihr Verkaufs- und Kundendienstnetz für den kostenlosen Ersatz der Teile, die sich infolge Material-, Bearbeitungs- und Fabrikationsfehler als defekt erweisen. Durch die Garantie verliert der Käufer nicht die vom Bürgerlichen Gesetzbuch vorgesehenen gesetzlichen Rechte gegen die Folgen der von der verkauften Sache verursachten Defekte oder Mängel.</li> <li>Soweit organisatorisch machbar greift das technische Personal so schnell wie möglich ein.</li> <li><b>Bei Anforderung eines Garantieeingriffs muss dem befugten Personal der untenstehende, vom Verkäufer abgestempelte und vollständig ausgefüllte Garantieschein zusammen mit der Rechnung bzw. dem Kassenzettel zum Nachweis des Kaufdatums vorgelegt werden.</b></li> <li>In folgenden Fällen verfällt jeder Garantieanspruch: <ul style="list-style-type: none"> <li>- Bei offensichtlicher Unterlassung der Wartung,</li> <li>- Bei nicht korrekter Verwendung oder Veränderungen des Produkts,</li> <li>- Bei Benutzung von ungeeigneten Schmiermitteln oder Treibmitteln,</li> <li>- Bei Benutzung von nicht originalen Zubehör- und Ersatzteilen</li> </ul> </li> <li>Nach Eingriffen, die von unbefugtem Personal durchgeführt wurden.</li> <li>Verbrauchsmaterial und die Teile, die einem normalen Verschleiß durch Betrieb ausgesetzt sind, werden vom Hersteller von der Garantie ausgeschlossen.</li> <li>Von der Garantie ausgeschlossen sind Eingriffe zur Überholung und Verbesserung des Produkts.</li> <li>Die Garantie deckt nicht die während der Garantielaufzeit erforderlichen Einstellungen und Wartungseingriffe.</li> <li>Eventuelle Transportschäden müssen dem Spediteur unverzüglich gemeldet werden, ansonsten verfällt der Garantieanspruch.</li> <li>Für die Motoren anderer Marken (Briggs &amp; Stratton, Subaru, Honda, Kipor, Lombardini, Kohler, usw.), die an unseren Maschinen installiert werden, gilt die vom Hersteller des Motors gewährte Garantie.</li> <li>Die Garantie deckt keine eventuellen direkten oder indirekten Personen- oder Sachschäden, die durch Defekte der Maschine oder deren anhaltender Nichtbenutzung verursacht wurden.</li> </ol>	<p>Esta máquina ha sido proyectada y fabricada con las técnicas más modernas. El fabricante garantiza sus productos durante 24 meses desde la fecha de compra, siempre que el uso sea privado/aficionado. La garantía se limita a 12 meses en caso de uso profesional.</p> <p><b>Condiciones generales de garantía</b></p> <ol style="list-style-type: none"> <li>La garantía es válida a partir de la fecha de compra. El Fabricante cambiará gratuitamente las piezas que presenten defectos en el material, el trabajo o la producción, mediante su red de venta y asistencia técnica. La garantía no anula los derechos legales del comprador, previstos por el código civil, contra las consecuencias de defectos o vicios provocados por el producto vendido.</li> <li>El personal técnico efectuará las intervenciones lo antes posible y dentro de los plazos impuestos por exigencias de organización.</li> <li><b>Para solicitar la asistencia en garantía, es necesario mostrar el certificado de garantía ilustrado a continuación, junto a la factura o el tique que demuestren la fecha de compra, al personal autorizado; asimismo, para que el certificado sea válido, se han de completar todas sus partes y ha de estar debidamente timbrado por el vendedor.</b></li> <li>La garantía pierde su validez en los siguientes casos: <ul style="list-style-type: none"> <li>- Falta evidente de mantenimiento.</li> <li>- Uso incorrecto o manipulación del producto.</li> <li>- Uso de lubricantes o combustibles inadecuados.</li> <li>- Uso de piezas de recambio o accesorios no originales.</li> <li>- Intervenciones efectuadas por parte de personal no autorizado.</li> </ul> </li> <li>La garantía no incluye ni los materiales consumibles ni las piezas sujetas a un desgaste normal de funcionamiento.</li> <li>La garantía tampoco incluye las intervenciones de actualización o mejora del producto.</li> <li>La puesta a punto o las intervenciones de mantenimiento eventualmente necesarias durante el periodo de garantía no están cubiertas por la garantía.</li> <li>Cualquier daño provocado durante el transporte tiene que ser señalado de inmediato al transportista bajo pena de anulación de la garantía.</li> <li>Para los motores de otras marcas (Briggs &amp; Stratton, Subaru, Honda, Kipor, Lombardini, Kohler, etc.) montados en nuestras máquinas, será válida la garantía de los Fabricantes del motor.</li> <li>La garantía no cubre los eventuales daños materiales o personales, directos o indirectos, provocados por averías de la máquina o por la interrupción forzada y prolongada del funcionamiento de la misma.</li> </ol>	<p>Tento prístroj bol navrhnutý a zrealizovaný pomocou najmodernejších výrobných techník. Výrobca poskytuje na svoje výrobky 24 mesačnú záruku od dátumu nákupu v prípade používania súkromnými osobami a pri používaní vo voľnom čase. V prípade profesionálneho používania je záruka obmedzená na 12 mesiacov.</p> <p><b>Podmienky záruky</b></p> <ol style="list-style-type: none"> <li>Záruka sa uplatňuje od dátumu nákupu. Výrobca, prostredníctvom predajnej siete a technického servisu, bezplatne vymení časti, ktoré sú chybné v dôsledku chyby materiálu, opracovania a výroby. Záruka neuberá kupujúcemu právne nároky vyplývajúce z občianskeho zákonníka v prípade chýb alebo kazov spôsobených predanou vecou.</li> <li>Technický personál zasiahne čo najrýchlejšie v časových lehotách, ktoré mu umožnia organizačné požiadavky.</li> <li><b>Na vyžiadanie záručnej opravy je potrebné predložiť oprávnenému personálu nižšie uvedený záručný list so pečiatkovaným predajcom, vyplnený vo všetkých častiach a doplnený nákupnou faktúrou alebo pokladničným blokom, povinným na daňové účely, na ktorom je uvedený dátum nákupu.</b></li> <li>Záruka sa neuplatňuje v prípade: <ul style="list-style-type: none"> <li>- Zjavnej absencie údržby.</li> <li>- Nesprávneho používania výrobku alebo jeho poškodenia.</li> <li>- Použitia nevhodných mazadiel alebo pohonných látok.</li> <li>- Použitia neoriginálnych náhradných súčiastok alebo doplnkov</li> <li>- Zásahov vykonaných neoprávnenými osobami.</li> </ul> </li> <li>Výrobca vyníma zo záruky spotrebné materiály a súčasti, ktoré podliehajú bežnému funkčnému opotrebeniu.</li> <li>Záruka sa nevzťahuje na zásahy modernizácie alebo vylepšenia výrobku</li> <li>Záruka nepokrýva nastavovanie a údržbu, ktoré by mali byť potrebné počas záručnej lehoty</li> <li>Prípadné škody spôsobené prepravou musia byť ihneď nahlásené prepravcovi, inak záruku nemožno uplatniť</li> <li>Na motory ostatných značiek (Briggs &amp; Stratton, Subaru, Honda, Kipor, Lombardini, Kohler, atď.), namontované na naše prístroje, sa vzťahuje záruka poskytnutá výrobcami motora.</li> <li>Záruka nepokrýva prípadné škody, priame alebo nepriame, spôsobené osobám alebo na veciach poruchami prístroja alebo ktoré sú následkom núteného predĺženého pozastavenia jeho používania.</li> </ol>

<p>MODELLE</p> <p>_____</p> <p>SERIAL No _____</p> <p>GEKAUFT VON Hrn. _____</p> <p>_____</p> <p>_____</p>	<p>DATUM</p> <p>_____</p> <p>_____</p> <p>VERKAUFER</p> <p>_____</p> <p>_____</p>	<p>MODELO - MODEL</p> <p>_____</p> <p>SERIAL No</p> <p>VÝROBNÉ Č. _____</p> <p>COMPRADOR - KÚPENÉ OD P. _____</p> <p>_____</p> <p>_____</p>	<p>DATA - DÁTUM</p> <p>_____</p> <p>_____</p> <p>DISTRIBUIDOR - PREDAJCA</p> <p>_____</p> <p>_____</p>
--	---	---	--

**Nicht einsenden! Der Garantieschein muss nur bei einer eventuellen Anforderung eines Garantieeingriffs vorgelegt werden.**

**¡No enviar! Adjuntar sólo a la eventual solicitud de garantía técnica. Neposielajte! Priložte iba k prípadnej žiadosti o technický servis.**





- I**     **ATTENZIONE:** Questo manuale deve accompagnare la macchina durante tutta la sua vita.
- GB**    **WARNING:** This owner's manual must stay with the machine for all its life.
- F**     **ATTENTION:** Ce manuel doit accompagner le moteur tout au long de sa vie.
- D**     **ACHTUNG:** Bewahren Sie diese Anleitung für die gesamte Lebensdauer des Geräts auf
- E**     **ATENCIÓN:** Este manual debe acompañar a la máquina hasta su desguace.
- SK**    **UPOZORNENIE** - Tento návod musí sprevádzať prístroj po celú dobu jej životnosti.